

Lockout Tagout Catalog

ブレイディのロックアウトタグアウトソリューション

ロックアウトデバイス
ハスプ
パドロック
ロックアウトタグ
ロックアウトボックス
ロックアウトキット

ロックアウトタグアウトの重要性

ロックアウトタグアウトとは？

ロックアウトタグアウトは、機械設備の操作、サービス、点検、メンテナンスを行う従業員を危険から守る手段として重要な手順です。

「ロックアウト」とは、機械や装置の点検・メンテナンス時に、ブレーカー、スイッチ、バルブ等の動力源を遮断した上で、デバイスを装着し施錠、つまりロックすることを言います。

「タグアウト」は、警告タグの一種で、ロックアウトデバイスでロックされた安全な箇所に取り付けられます。タグが取り除かれるまで、機械や装置は再稼働されません。

「ロックアウト」と「タグアウト」は、動力源の遮断を証明し、明確化するために同時に使用されます。

一般的な労働災害の原因は、

- 機械や設備の停止をしなかった
- 電源を遮断しなかった
- 待機電力の放置
- 誤操作による再稼働
- 再稼働前の安全確認ミス

という「うっかりミス」「コミュニケーション不足」といったいわゆる「ヒューマンエラー」によるものが多いのですが、これらは**ロックアウトタグアウト**で回避できます。



労働災害を避けるために、点検・メンテナンス時には、電源、熱源、高低温水配管、ガス配管、油配管等々の動力源を**必ず停止**させることが必要です。

- 「メンテナンス作業中」は、動力源が再稼働しないようにロックする。
- 特定の担当者だけがロックを解除できるよう、鍵の管理体制を構築する。
- 「ロック中」は、現場の誰もがわかるように、設備の停止あるいは作業中である旨が記載されたタグで通達する。

なぜ ロックアウトタグアウトが必要か？

アメリカやEUをはじめ、日本を含む主要先進国では、ロックアウト・タグアウトの使用を法律で定めて労働安全を重要視しています。アメリカは、アメリカ労働省の一機関、労働安全衛生庁OSHA (Occupational Safety and Health Administration) で、ロックアウト・タグアウトを企業監査の重要項目のひとつに位置付けており、日本では、労働安全衛生規則107条で、機械の掃除等時の運転停止と、操業者以外の第三者による機械の再稼働防止措置を義務付けています。

厚生労働省が2018年5月に発表した労働発生状況によると、2017年度は年間10万件強の労働災害が発生し、うち死亡事故が約1,000件を占めました。これらは前年度を上回る結果で、労働安全対策のさらなる強化が必至といえます。そんな中、労働安全衛生マネジメントシステム国際規格ISO45001が、2018年3月に発行されました。ますます現場の安全管理は重要視され、企業価値基準のひとつにもなることでしょう。



一般的な労働災害の原因は、「機械や設備の停止をしなかった」「電源を遮断しなかった」「待機電力の放置」「誤作動による再稼働」「再稼働前の安全確認ミス」といった、うっかりミスやコミュニケーション不足、いわゆるヒューマンエラーによるものが多く、人間誰にでも起こりうるだけに、「ロックアウト・タグアウト」の適正な手順を策定し、物理的な措置を講じることで、多くの従業員を労働災害から守ることができます。

■労働災害から命を守る

アメリカでは、不適切なロックアウトタグアウトにより、年間約25万件の労働災害が発生し、5万件の傷害、120件の死亡労災が発生。(OSHAデータから引用)

日本では、年間10万件強の労働災害が発生しており、うち約1,000件が死亡事故です。主な原因のひとつに、機械などによる「はさまれ・巻き込まれ」があり、約1割を占めています。

「適切なロックアウトタグアウトの使用は、労働災害を25~50%減らす」と、OSHAは試算しています。

■コスト低減

労働災害による労働力損失からの生産性や時間、保証に掛かるコストを低減します。

■生産性向上

ロックアウトタグアウトの手順を適切に実行することで、機械設備のダウンタイムを最小限に抑えます。

■ベストプラクティス

主に先進国(例:アメリカ、EU、シンガポール、日本)において、業界問わず幅広く適用されています。

日本ブレイディは、自社工場で作成したロックアウト・タグアウト製品を使用しています



使用製品 (左から)

- ・押しボタン セーフティーカバー NEMA 30.5ミリ対応 (品番:104602) → 17ページ参照
- ・タグロックイージーパネルロックスナップオンブレーカーロックアウト (品番:148696) → 6ページ参照
- ・コンパクトアルミニウムパッドロック → 40ページ参照

ロックアウトタグアウト製品を無償[※]で2週間お試しいただけます!

※返却時の送料のみご負担をお願い致します。



【対象製品・サービスのお問い合わせ、お申し込み】

日本ブレイディ株式会社
 ロックアウトタグアウト無償お試しサービス係
 TEL : 042-655-2186 (平日9:00~17:30)

<https://brady.co.jp/>



トップページ内
 「ロックアウトタグアウト無償お試し」バナーを
 クリック



このコードを読み取ると、
 ロックアウトタグアウト無償お試しサービスページへ
 アクセスできます。

日本ブレイディ株式会社のWEBサイトで、製品概要と動画による操作方法を掲載!

<https://brady.co.jp/>



このコードを読み取ると、
 ロックアウトタグアウト製品情報ページへ
 アクセスできます。

ブレイディのロックアウトタグアウト製品は、OSHA準拠製品です。

OSHA : 米国労働安全衛生庁

日本ブレイディ株式会社は、日本国内でロックアウトタグアウト手順書作成のコンサルタント業務を行っています。
 お気軽にお問い合わせください。

手順書については、55ページをご覧ください。

ロックアウトタグアウトに関する法規制

【日本】

■労働安全衛生規則

第107条 (掃除等の場合の運転停止等)

1. 事業者は、機械 (刃部を除く。) の掃除、給油、検査、修理又は調整の作業を行う場合において、労働者に危険を及ぼすおそれのあるときは、機械の運転を停止しなければならない。

ただし、機械の運転中に作業を行わなければならない場合において、危険な箇所に覆いを設ける等の措置を講じたときは、この限りでない。

2. 事業者は、前項の規定により機械の運転を停止したときは、当該機械の起動装置に錠を掛け、当該機械の起動装置に表示板を取り付ける等同項の作業に従事する労働者以外の者が当該機械を運転することを防止するための措置を講じなければならない。

第275条 (改造、修理等)

事業者は、化学設備又はその附属設備の改造、修理、清掃等を行う場合において、これらの設備を分解する作業を行い、又はこれらの設備の内部で作業を行うときは、次に定めるところによらなければならない。

当該作業の方法及び順序を決定し、あらかじめ、これを関係労働者に周知させること。

当該作業の指揮者を定め、その者に当該作業を指揮させること。

作業箇所に危険物等が漏えいし、又は高温の水蒸気等が逸出しないように、バルブ若しくはコックを二重に閉止し、又はバルブ若しくはコックを閉止するとともに閉止板等を施すこと。

前項のバルブ、コック又は閉止板等に施錠し、これらを開放してはならない旨を表示し、又は監視人を置くこと。

第三号の閉止板等を取り外す場合において、危険物等又は高温の水蒸気等が流出するおそれのあるときは、あらかじめ、当該閉止板等とそれに最も近接したバルブ又はコックとの間の危険物等又は高温の水蒸気等の有無を確認する等の措置を講ずること。

【EU】

■EU 労働設備規定条項 19

エネルギー源からの隔離: 全ての事業者は全てのエネルギー源から労働設備が適切に隔離されるよう適切な措置を施すこと。

■EUガイドライン

89/655 2.14節

各々の設備は、あらゆるエネルギー源から隔離するために、明確に目で視認できる用具を付けなければならない。

【シンガポール】

■MOM (シンガポール人的資源省)

職場安全および衛生条例 (7条3項) 施設内の工場、機械、設備、電気工事の検査、清掃、修理、メンテナンスに関するロックアウトタグアウト手順書の確立・実行することは事業者の義務である。



【アメリカ】

■OSHA (アメリカ労働安全衛生庁)

連邦規制法1910.147 標準29巻 (Volume28 Code of Federal Regulation (CFR) 1910.147 Standard)

「点検・修理などのメンテナンス時におけるエネルギー源の管理」について

1910.147 危険エネルギー管理 (ロックアウト/タグアウト)

(a) 範囲、適用および目的

(1) 範囲 (i) 本基準は、労働者の負傷の原因となり得る「不測」の加圧すなわち始動、または蓄積されたエネルギーの放出、がみられる機械および装置のサービス調整およびメンテナンスを扱う。本基準は最低性能規定を設けて、そうした危険エネルギーを制御するものである。

(2) 適合 (i) 本基準は、機械や装置のサービス調整とメンテナンスをする間に生じるエネルギーの管理に適用する。

(3) 目的 (i) 本セクションは、事業者が計画を打ち立てて手順を使用し、適切なロックアウト装置やタグアウト装置をエネルギー分離装置に取り付け、そうでない場合は機械や装置の機能を止め、不意の加圧、始動、蓄積エネルギーの放出を防ぎ、労働者を事故から守ることを規定する。

(c) 一般規定

(1) エネルギー制御計画 事業者は、エネルギー制御手順、労働者訓練、および定期検査から成る計画を作成し、それにより、労働者が予期できない加圧、始動、または蓄積エネルギーの放出が起こって負傷の原因となる機械や装置のサービス調整またはメンテナンスを行う前に、機械や装置はエネルギー源から分離して操作不能状態にしておかなければならない。

(2) ロックアウト/タグアウト

(i) エネルギー分離装置がロックアウトできない場合、事業者の本セクションのパラグラフ(c)(1)に基づくエネルギー制御計画は、タグアウトシステムを使用しなければならない。

(ii) エネルギー分離装置がロックアウトできる場合、また事業者が、タグアウトシステムの使用が本セクションのパラグラフ(c)(3)に述べる完全な労働者保護を与えることができことを証明できないとき、事業者の本セクションのパラグラフ(c)(1)に基づくエネルギー制御計画は、ロックアウトを使用しなければならない。

(iii) 1990年1月2日以降、機械や装置に交換または大きな修理、改造または変更が行われた時は必ず、または新しい機械や装置が設置された時は必ず、そうした機械・装置のエネルギー分離装置はロックアウト装置を受け容れられるように設計されなければならない。

(3) 完全労働者保護

(i) ロックアウトが可能なエネルギー分離装置にタグアウト装置を使用するときは、そのタグアウト装置は、ロックアウト装置を取り付けるその同じ位置に取り付けなければならない。事業者は、タグアウト計画がロックアウト計画によって得られるものと同等のレベルの安全を提供することを、証明しなければならない。

(ii) タグアウト計画で達成される安全のレベルが、ロックアウト計画を用いて得られる安全のレベルと同等であることを証明するに当たり、事業者は、本基準タグアウト関連の条項すべてに完全に適合していることを証明しなければならない。それと同時に、ロックアウト装置使用から得られるものと同等の安全を提供するために必要な追加要素にも適合していることを証明しなければならない。完全労働者保護証明の一部と見なされる追加手段は、分離回路エレメント、制御スイッチのブロック、特別切断装置の開放、または不注意による加圧の可能性を下げるためのバルブ・ハンドルの取り外し、といったものを含まなければならない。

(4) エネルギー制御手順

(i) 潜在的に危険なエネルギーを制御するために、労働者が本セクションでカバーされる作業に就くときは、手順を作成し、文書で証明し、使用しなければならない。

注：例外：事業者はある特定の機械や装置の必須手順は、次の要素がすべて存在していれば、文書化する必要はない。

(1) 機械または装置は、シャットダウンの後も労働者を危険に陥れる貯蔵されたエネルギーや残存エネルギーを持つ可能性がなく、またはそのような貯蔵エネルギーの再蓄積の可能性がない。

(2) 機械・装置は単一エネルギー源しかないので、すぐに識別でき分離できる。

(3) そのエネルギー源の分離とロックアウトは、完全に動力源を断って機械・装置の機能が停まる。

(4) 機械・装置はエネルギー源から隔離され、サービス調整・メンテナンスの行われる間はロックアウトされている。

(5) 単一のロックアウト装置でロックアウト状態が得られる。

(6) ロックアウト装置は、サービス調整・メンテナンスを行う許可のある労働者が全面的に管理する。

(7) サービス調整・メンテナンスが他の労働者に対して危険を生み出さない。および、

(8) 事業者は、この例外を使用するにあたり、それまでサービス調整・メンテナンスの間に機械・装置が予期しない活性化や再加圧をしたことを、経験したことがない。

(ii) 手順書ははっきりと具体的に、範囲、目的、典拠、規則、および危険エネルギー制御に使用される技術、そして次のものを含む遵守の手段を、明確に具体的に概要を述べなければならない。ただし、この時遵守を図るものはそれだけに限定されるわけではない。

(A) 手順の使用意図の具体的な説明。

(B) 危険エネルギー管理のための、機械・装置のシャットダウン、分離、ブロック、および安全の具体的な手順のステップ。

(C) ロックアウト装置またはタグアウト装置の交換、取り外し、移転の具体的なステップ、およびそれに対する責任。および、

(D) ロックアウト装置、タグアウト装置およびその他の制御措置の効果の決定と証明をするための、機械・装置の試験の具体的な必要性。

(5) 保護材料とハードウェア

(i) ロック、タグ、鎖、くさび、キーブロック、アダプターピン、自動ロック式締め具、または他の金物、が事業者より供給され、エネルギー源から機械・装置を分離、締め付けまたはブロックするために用いなければならない。

(ii) ロックアウト装置およびタグアウト装置は単一で識別されなければならない。エネルギー制御の唯一の装置でなければならない。他の目的に使用されてはならない。および、次の規定を満足しなければならない。

(A) 「耐久性がある」

(1) ロックアウトおよびタグアウト装置は、暴露が予想される最長の期間、環境に耐えることができなければならない。

(2) タグアウト装置は、悪い天候条件または濡れた場所、湿った場所にさらされてもタグが劣化したり、タグのメッセージが読めなくなったりすることがないように、作成され印字されなければならない。

(3) 酸およびアルカリ性化学薬品が取り扱われ貯蔵されている区域、といった腐食性の高い環境で使用されても、タグは劣化することがあってはならない。

(B) 「標準化されている」

ロックアウトとタグアウト装置は、施設内では少なくとも次のひとつの基準で標準化されていなければならない。その基準とは、色、形状、サイズ。付け加えて、タグ装置の場合、印字と書式は標準化されていなければならない。

(C) 「しっかりしている」

(1) ロックアウト装置。ロックアウト装置は十分に強固にし、非常に大きな力をかけなければ、または特殊な技術を使用しなければ、取り除かれることがないようにしなければならない。後者の例は、ボルトカッターその他の金属切断具の使用である。

(2) タグアウト装置。タグアウト装置は、取り付け方法も含め、十分にしっかりしていてうっかり外されたり、間違えて外されたりすることのないようにしなければならない。タグアウト装置取り付け方法は非再使用型で、手で取り付けられ、自動ロック式で、最低50ポンド以上の開ける力がないと外せない非解放式で、全体的なデザインと基本性能が少なくとも一体式的全環境耐性型ナイロン製ケーブルタイと同等でなければならない。

(D) 「よく目につく」

ロックアウト装置およびタグアウト装置は、装置を扱う労働者の身元を示さなければならない。

(iii) タグアウト装置は、機械や装置が加圧されたら、危険な状態が生じることを警告しなければならない。また、次のような語句を含まなければならない。「スタートさせないこと。開けないこと。閉めないこと。加圧しないこと。操作しないこと。」

出所：中央労働災害防止協会WEBサイト

■ANSI (米国企画協会Z244委員会)

ANSI Z244.1

危険なエネルギーのコントロール - ロックアウトタグアウト & 選択肢：全てのエネルギーを絶縁する製品は適切な表示が必要

ブレーカー用ロックアウト

TAGLOCK (タグロック)



#148690



#148701



#148692

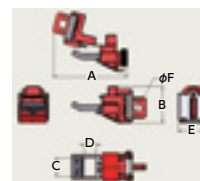

#148690, #148698,
#148699
【サイズ】
A: 66.71mm
B: 32.3mm
C: 16.5mm
D: 11.3mm
E: 27.02mm
F: 7.66mm

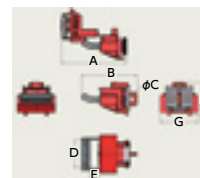

#148701, #148687,
#148686
【サイズ】
A: 94.56mm
B: 80.9mm
C: 7.66mm
D: 40.89mm
E: 14.58mm
F: 48.07mm
G: 55.25mm



#148702



#148689



#148696

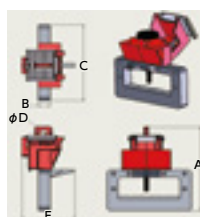

#148692, #148691,
#148685
【サイズ】
A: 105.24mm
B: 12.7mm
C: 95.25mm
D: 7.66mm
E: 59.88mm

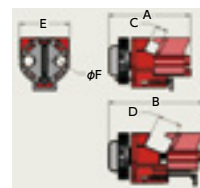

#148702, #148697,
#148695
【サイズ】
A: 53.3mm
B: 62.2mm
C: 7.6mm
D: 15.5mm
E: 33.0mm
F: 7.9mm

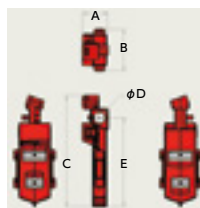

#148689, #148693,
#148694
【サイズ】
A: 15.8mm
B: 25.6mm
C: 68.5mm
D: 7.4mm
E: 54.8mm

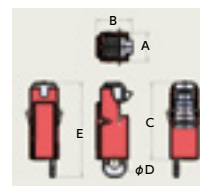

#148696, #148688,
#148700
【サイズ】
A: 18.8mm
B: 23.7mm
C: 50.6mm
D: 7.6mm
E: 62.1mm

- パドロックはもちろん、タグ (結束バンド) でロックができます。配電盤のカバーの開閉の邪魔にならず、取り付けが簡単です。
- ISHN 2017 Readers' Choice Award受賞製品。ISHN (Industrial Safety & Hygiene News) とは、アメリカの著名な産業安全衛生情報誌。労働安全、健康、産業・環境衛生、OSHA (労働安全衛生局) およびEPA (環境保護庁) などの最新情報が発信されています。毎年、読者からの投票で優れた製品が選出されており、2017年度のロックアウトタグアウト部門で、当製品が受賞しました。
- ナイロン製結束バンド付属
- UL94-HB OSHA 1910.147 およびANSI準拠

品番	品名	材質	耐熱	入り数	
148690	タグロック クランプオンブレーカーロックアウト120/277V			1個	
148698	タグロック クランプオンブレーカーロックアウト120/277V	ポリプロピレン、ガラス繊維入りナイロン	-20℃~80℃	6個	
148699	タグロック クランプオンブレーカーロックアウト120/277V			50個	
148701	タグロック クランプオンブレーカーロックアウト480/600V			1個	
148687	タグロック クランプオンブレーカーロックアウト480/600V	ポリプロピレン、ガラス繊維入りナイロン	-20℃~80℃	6個	
148686	タグロック クランプオンブレーカーロックアウト480/600V			25個	
148692	タグロック オーバーサイズクランプオンブレーカーロックアウト			1個	
148691	タグロック オーバーサイズクランプオンブレーカーロックアウト	ポリプロピレン、ガラス繊維入りナイロン、ステンレススチール	-20℃~80℃	6個	
148685	タグロック オーバーサイズクランプオンブレーカーロックアウト			25個	
148702	タグロック ユニバーサルマルチポールブレーカーロックアウト			1個	
148697	タグロック ユニバーサルマルチポールブレーカーロックアウト	ガラス繊維入りナイロン	-20℃~120℃	6個	
148695	タグロック ユニバーサルマルチポールブレーカーロックアウト			50個	
148689	タグロック 120Vスナップオンブレーカーロックアウト			1個	
148693	タグロック 120Vスナップオンブレーカーロックアウト	ガラス繊維入りナイロン、ステンレススチール	-20℃~120℃	6個	
148694	タグロック 120Vスナップオンブレーカーロックアウト			50個	
148696	タグロック イージーパネルロックスナップオンブレーカーロックアウト			1個	
148688	タグロック イージーパネルロックスナップオンブレーカーロックアウト	ガラス繊維入りナイロン	-20℃~120℃	6個	
148700	タグロック イージーパネルロックスナップオンブレーカーロックアウト			50個	

タグロックに適した小さいサイズのタグ ミニタグ



- 硬ポリエステルラミネート
- 裏面に名前と日付の記載欄あり。ペンで書けます。
- 【サイズ】幅50.8mm × 高さ63.5mm はとめ内径9.5mm



品番	品名	入り数
148824	ミニタグ DANGER&DO NOT OPERATE	25個

動画による使い方や製品のテクニカルデータシートは、日本ブレイディ株式会社 WEB サイト「ロックアウト・タグアウト」ページをご覧ください。

クランプオンブレーカーロックアウト

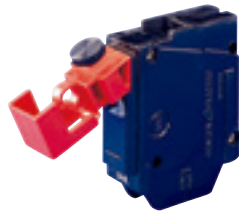

- 対応ブレーカー種が多い。
- 蝶ねじタイプで留め具 (クリート) が緩くなりにくい。
- ネジで固定した後、カバーでネジ全体を覆いロックアウト
- 最大径7mmのパドロック (南京錠) シャックルに対応
- 取外し可能な留め具 (クリート) 付き
- 【材質】 ボディ: ポリアプロピレン、ねじ: ガラス繊維入りナイロン
- 【耐温】 ボディ: -20℃~ 80℃、ねじ: -20℃~120℃
- 【ブレーカーレバー最大幅】 120/277V: 16mm 480/660V: 38mm
- UL94-HB

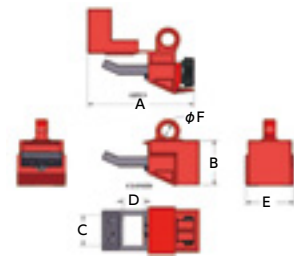

#65396 & #65965

【サイズ】

A: 56mm, B: 24.1mm, C: 16.5mm,
D: 11.3mm, E: 25.4mm, F: 7.1mm

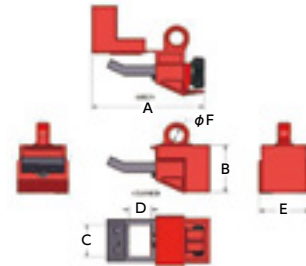

#65397 & #65966

【サイズ】

A: 82.6mm, B: 40.3mm, C: 60.9mm,
D: 14.6mm, E: 55.2mm, F: 7.6mm

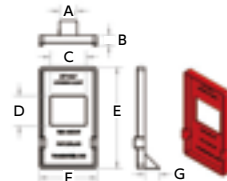

【サイズ】

#65404

A: 8.37mm
B: 4.95mm
C: 18.06mm
D: 15.01mm
E: 50.74mm
F: 28.70mm
G: 7.37mm

#65406

A: 12.36mm
B: 6.35mm
C: 48.11mm
D: 28.59mm
E: 68.58mm
F: 59.44mm
G: 9.78mm

品番	品名	入り数
65396	クランプオンブレーカーロックアウト 120/277V 留め具 (クリート) 付	1個
65965	クランプオンブレーカーロックアウト 120/277V 留め具 (クリート) 付	6個
65397	クランプオンブレーカーロックアウト 480/600V 留め具 (クリート) 付	1個
65966	クランプオンブレーカーロックアウト 480/600V 留め具 (クリート) 付	6個
65404	クランプオンブレーカーロックアウト 120/277V用留め具 (クリート)	6個
65406	クランプオンブレーカーロックアウト 480/660V用留め具 (クリート)	6個



#65396𐆭



#65397𐆮



#65404ｾ

オーバーサイズ クランプオンブレーカーロックアウト



- 480/600V以上のブレーカー用。
- 最大スイッチ幅57mm x 厚さ22mmに対応。
- 特許No. 5,500,495
- 【材質】 ボディ: ポリアプロピレン、スライド: ガラス繊維入りナイロン、ねじ: ステンレススチール
- 【耐温】 ボディ: -20℃~ 80℃、スライド: -20℃~120℃

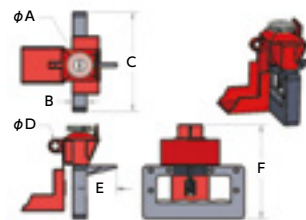

【サイズ】

A: 23.6mm, B: 12.7mm, C: 95.25mm,
D: 7.63mm, E: 28.12mm, F: 28.12mm

品番	品名	入り数
65329	オーバーサイズ クランプオンブレーカーロックアウト	1個
65321	オーバーサイズ クランプオンブレーカーロックアウト	6個

ブレーカー用ロックアウト

ユニバーサルマルチポールブレーカーロックアウト

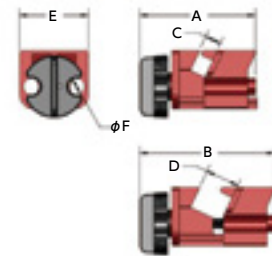
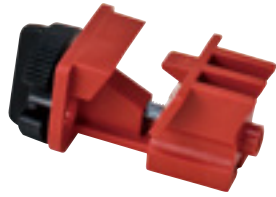

【サイズ】

A: 53.3mm, B: 62.2mm, C: 7.6mm,
D: 15.5mm, E: 31.8mm, F: 7.9mm

- 連結棒 (タイバー) が必要なマルチポールブレーカーに対応。
- 対応可能ブレーカーメーカーは、GE, ITE, シルバニア, チャレンジャー, ウェスティングハウジング, ジェネラルスイッチ社等。
- 【材質】 本体: ガラス繊維入りナイロン, ねじ: ステンレススチール
- 【耐温】 -20℃~ 120℃
- UL 94-HB

品番	品名	入り数
66321	ユニバーサルマルチポールブレーカーロックアウト	1個
66320	ユニバーサルマルチポールブレーカーロックアウト	6個

120V スナップオンブレーカーロックアウト

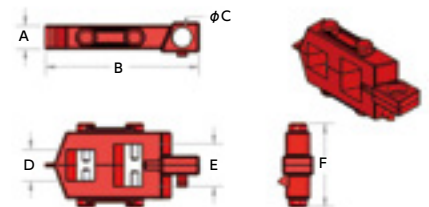

【サイズ】

A: 8.4mm, B: 54.5mm, C: 7.5mm,
D: 11.2mm, E: 15.2mm, F: 30mm

- 120Vブレーカーのスイッチ部の横に穴があるタイプのブレーカーに対応。
- スイッチ部の横の穴にこのデバイスのピン部分を差し込みながら装着。
- このデバイスのピン部分は、どのスイッチ部の横の穴サイズにも対応可能できるよう2サイズ付き。
- 最大径7mmのパッドロック (南京錠) シャックルに対応
- 【材質】 本体: ナイロン66, ピン: ステンレススチール
- 【耐温】 -20℃~ 120℃
- UL 94-HB

品番	品名	入り数
65387	120V スナップオンブレーカーロックアウト	1個
65688	120V スナップオンブレーカーロックアウト	6個

ミニチュアサーキットブレーカーロックアウト



- 特にアジアやヨーロッパで使用されている、ミニチュアサーキットブレーカー用のロックアウトデバイス。
- デバイスにある押しボタンを押して、ピンをブレーカーにはさむだけ。
- 単極だけでなく複数極のブレーカーに対応
- 最大径7mmのパドロック (南京錠) シャックルに対応
- 【材質】 本体: ガラス繊維入りナイロン、ピン・ばね: ステンレススチール
- 【耐温】 -20℃~120℃
- UL 94-HB (#90844、#90845、#90850、#90851)



#90844 & #90845



#90847 & #90848



#90850 & #90851



#90853 & #90854



#149433 & #149434



#149514 & #149515

品番	品名	入り数
90844	ミニチュアサーキットブレーカーロックアウト POS外向きピン	1個
90845	ミニチュアサーキットブレーカーロックアウト POS外向きピン	6個
90847	ミニチュアサーキットブレーカーロックアウト PIS内向きピン	1個
90848	ミニチュアサーキットブレーカーロックアウト PIS内向きピン	6個
90850	ミニチュアサーキットブレーカーロックアウト POW広幅タイプ 外向きピン	1個
90851	ミニチュアサーキットブレーカーロックアウト POW広幅タイプ 外向きピン	6個
90853	ミニチュアサーキットブレーカーロックアウト TBLOピン留めタイプ	1個
90854	ミニチュアサーキットブレーカーロックアウト TBLOピン留めタイプ	6個
149433	ミニチュアサーキットブレーカーロックアウト ABB MS325シリーズ	1個
149434	ミニチュアサーキットブレーカーロックアウト ABB MS325シリーズ	6個
149514	ミニチュアサーキットブレーカーロックアウト ユニバーサルフィット	1個
149515	ミニチュアサーキットブレーカーロックアウト ユニバーサルフィット	6個

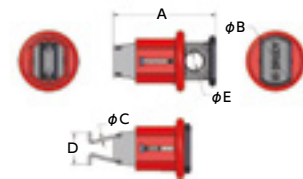

#90844 & #90845

【サイズ】
A: 41.6mm, B: 24.1mm, C: 最大1.1mm,
D: 12.6mm, E: 7.1mm

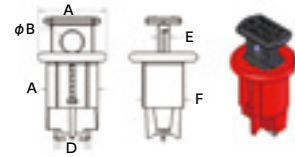

#90847 & #90848

【サイズ】
A: 24.13mm, B: 7.4mm, C: 17.78mm,
D: 12.7mm, E: 3.83mm, F: 13.77mm

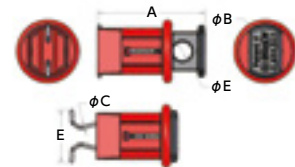

#90850 & #90851

【サイズ】
A: 41.72mm, B: 20.96mm, C: 1.09mm,
D: 20.17mm, E: 7.4mm

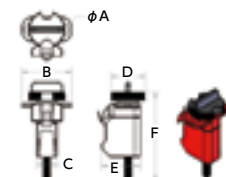

#90853 & #90854

【サイズ】
A: 7.37mm, B: 31.24mm, C: 12.70mm,
D: 21.39mm, E: 24.13mm, F: 54.91mm

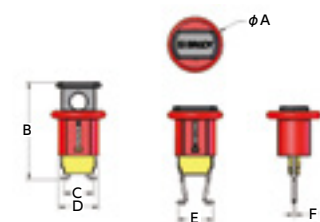

#149433 & #149434

【サイズ】
A: 24.1mm, B: 43.2mm, C: 13.2mm,
D: 17.8mm, E: 15.8mm, F: 1.2mm

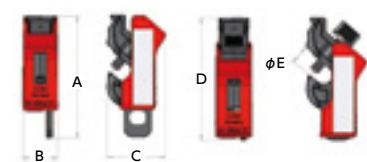

#149514 & #149515

【サイズ】
A: 60.7mm, B: 17.2mm, C: 29.2mm,
D: 60.7mm, E: 8.6mm

ブレーカー用ロックアウト

EZ Panel Loc™ (イージーパネルロック) システムブレーカーロックアウト

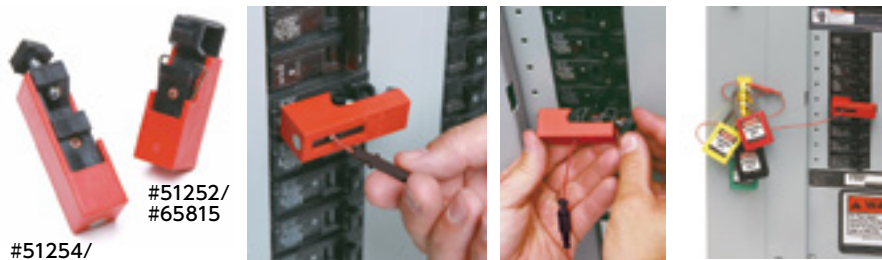

#51254/
#65810

#51252/
#65815

- 【材質】 ガラス繊維入りナイロン、ガラス繊維入りポリウレタン、ステンレススチール、銅、アルミニウム
- 【耐熱】 -20℃~120℃

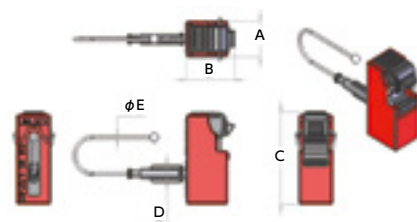

51252 & # 65815

【サイズ】

A: 18.8mm, B: 24.5mm, C: 60.5mm,
D: 9.14mm, E: 1.47mm, ケーブル長: 61cm

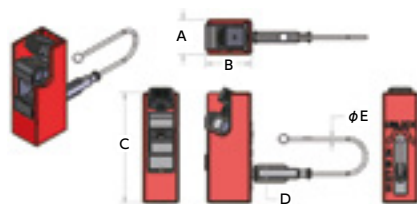

51254 & # 65810

【サイズ】

A: 18.8mm, B: 24.5mm, C: 49.5mm,
D: 9.14mm, E: 1.47mm, ケーブル長: 61cm

品番	品名	入り数
51252	EZ Panel Loc™ (イージーパネルロック) スナップオンブレーカーロックアウト	1個
65815	EZ Panel Loc™ (イージーパネルロック) スナップオンブレーカーロックアウト	6個
51254	EZ Panel Loc™ (イージーパネルロック) クランプオンブレーカーロックアウト	1個
65810	EZ Panel Loc™ (イージーパネルロック) クランプオンブレーカーロックアウト	6個

480/600V ブレーカーロックアウト

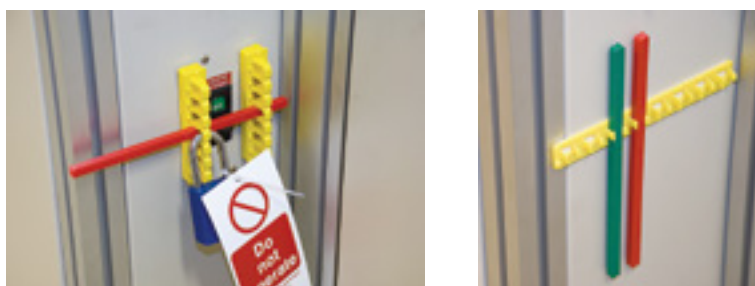

- 【材質】 ガラス繊維入りナイロン
- 【耐熱】 -20℃~120℃
- UL 94 HB

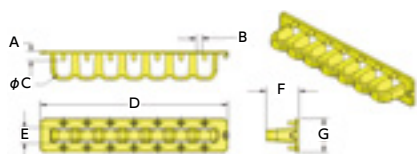

51264

【サイズ】

A: 6.1mm, B: 3.1mm, C: 8.4mm,
D: 101.6mm, E: 9.1mm, F: 17.8mm,
G: 20.32mm

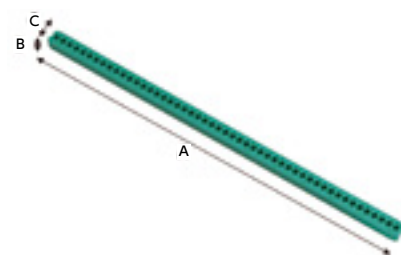

90892 & #90893

【サイズ】

A: 190mm, B: 6mm, C: 8mm



#90892
ブロッキングバー 赤

#90892
ブロッキングバー 緑

#51264
取り付けレール

#51265
ブロッキングバー ホルダー

品番	品名	入り数
90891	480/600Vブレーカーロックアウトキット (取り付けレール2個、赤色ブロッキングバー1本、緑色ブロッキングバー1本、アルコールワイプ3枚)	1個
90892	ブロッキングバー 赤	5個
90893	ブロッキングバー 緑	5個
51264	取り付けレール	2個
51265	ブロッキングバー ホルダー	5個

配電盤向けブレーカーロックアウト

- 【材質】ポリカーボネイト
- 【耐熱】#BL01&#BL03：-20℃～75℃
#BL04&#BL07：-30℃～122℃



BL01 / 45300

【サイズ】

縦：57.15mm、高さ：20.32mm、
横：27.94mm

BL03 / 45307

【サイズ】

A：47.5mm、B：64.9mm、C：9.4mm、
D：10.6mm、E：7.5mm、F：20.7mm

BL04 / 45308

【サイズ】

縦：28.45mm、高さ：1.9mm、横：57.15mm

BL07 / 45310

【サイズ】

縦：93.22mm、高さ：63.5mm、
横：101.6mm



#BL01
シングルポール
ブレーカーロックアウト



#BL03
マルチポール
ブレーカーロックアウト



#BL04
ノーホール
ブレーカーロックアウト



#BL07
3フェーズ
ブレーカーロックアウト

品番	品名	入り数
BL01 / 45300	シングルポールブレーカーロックアウト	1個
BL03 / 45307	マルチポールブレーカーロックアウト	1個
BL04 / 45308	ノーホールブレーカーロックアウト	1個
BL07 / 45310	3フェーズブレーカーロックアウト	1個

ブレーカー用ロックアウト

ユニバーサルフューズ ロックアウト



- フューズホルダー20AMPと400AMPに対応。
- 【材質】ナイロン (スクリュー部:メタル)
- 【耐熱】-20℃~75℃

【サイズ】
A: 60mm, B: 15mm, C: 15mm

品番	品名	入り数
873367	ユニバーサルフューズ ロックアウト	1個

フューズ ロックアウト

- 【材質】ABS
- 【耐熱】-25℃~60℃
- UL94-V-0

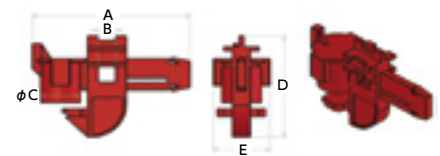

スモール #65750

【サイズ】
A: 53mm, B: 6.5mm, C: 10.3mm,
D: 36.5mm, E: 15.4mm

ラージ #65751

【サイズ】
A: 57.21mm, B: 6.5mm, C: 14.4mm,
D: 40.38mm, E: 20.54mm

品番	品名	入り数
65750	フューズ ロックアウト スモール	6個
65751	フューズ ロックアウト ラージ	6個

フューズ ブロックアウト

- 【材質】ABS
- 【耐熱】-25℃~60℃
- UL94-V-0

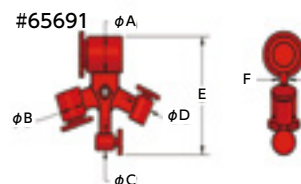
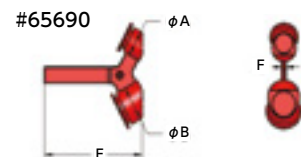

スモール #65690

【サイズ】
A: 13.9mm, B: 10.5mm, C: 6.2mm,
D: 7.1mm, E: 45.3mm, F: 3.1mm

ラージ #65691

【サイズ】
A: 20.3mm, B: 26.9mm, C: -, D: -,
E: 84mm F: 2.6mm

品番	品名	対応フューズサイズ	入り数
65690	フューズブロックアウト スモール	6.35mm, 7.14mm, 10.32mm, 14.29mm	6個
65691	フューズブロックアウト ラージ	20.64mm, 26.99mm, ブレードタイプ	6個

フューズ&ターミナルブロックロックアウト



#149278
ターミナルブロックロックアウト



#149280
フューズロックアウト 14mmフューズ

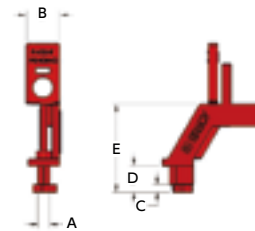

ターミナルブロックロックアウト
#149278

【サイズ】
A: 4.06mm, B: 11.4mm, C: 2.54mm,
D: 9.07mm, E: 30.6mm



#149282
フューズロックアウト USSC2 モジュール



#149284
フューズロックアウト GE NECフューズ

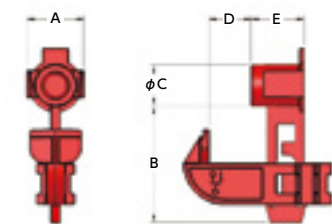

フューズロックアウト 14mmフューズ
#149280

【サイズ】
A: 19.5mm, B: 39.9mm, C: 14mm,
D: 14.5mm, E: 18mm

- 【材質】ABS
- 【耐熱】-20℃~120℃
- UL94 - HB

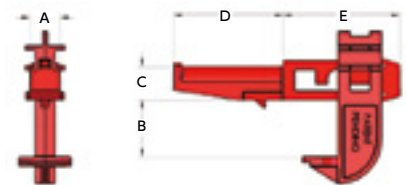

フューズロックアウト USSC2 モジュール
#149282

【サイズ】
A: 9.6mm, B: 18.1mm, C: 10.8mm,
D: 35.4mm, E: 37.7mm

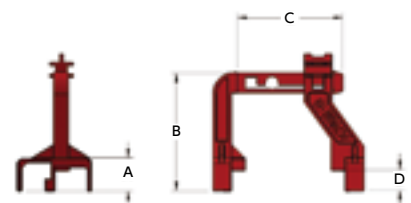

フューズロックアウト GE NEC フューズ
#149284

【サイズ】
A: 17.8mm, B: 65mm, C: 58.2mm,
D: 11.2mm

品番	品名	入り数
149278	ターミナルブロックロックアウト	2個
149280	フューズロックアウト 14mmフューズ	2個
149282	フューズロックアウト USSC2 モジュール	2個
149284	フューズロックアウト GE NEC	2個

コンセント / プラグ用ロックアウト

電源プラグロックアウト



- プラグ全体をこのデバイスで覆ってロックアウト。
- ラージサイズ (200V/500Vプラグ) とスモールサイズ (100-110V) の2タイプ
- 【材質】 本体: ポリプロピレン
- 【耐熱】 -20℃～ 80℃ ● 【色】 赤 ● UL 94 - HB

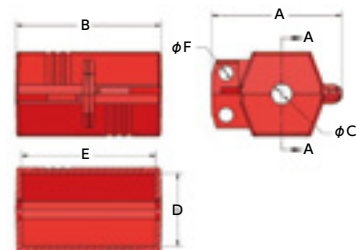

#65674

【サイズ】

A: 80.0mm, B: 88.9mm, C: 12.7mm,
D: 43.2mm, E: 81.3mm, F: 9.2mm

#65675

【サイズ】

A: 117.1mm, B: 177.8mm, C: 25.4mm,
D: 75.9mm, E: 169.3mm, F: 9.1mm

品番	品名	入り数
65674	電源プラグロックアウト スモール 110Vプラグ用	1個
65675	電源プラグロックアウト ラージ 220/500Vプラグ用	1個

スリーインワン電源プラグロックアウト

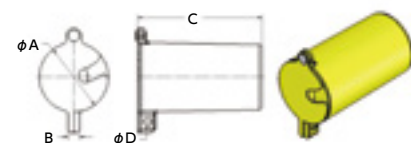

【サイズ】

A: 88.14mm, B: 15.0mm, C: 158.75mm,
D: 10.03mm

- スライド式の2つのカバーで、大きさの異なるプラグをこのデバイスひとつで対応可能
- 対応プラグサイズ: 最大プラグ径76.2mm 最大プラグ長139.7mm
- プラグを挿入しスライド式カバーを閉じた時、最大径31.7mmのコードが収まる
- 【材質】 本体: ポリプロピレン、びょう: ステンレススチール
- 【耐熱】 -20℃～80℃ ● 【色】 黄色 ● UL 94-HB

品番	品名	入り数
PLO23 / 45842	スリーインワン電源プラグロックアウト	1個

IEC プラグロックアウト



- 【材質】 ナイロン ● 【色】 オレンジ

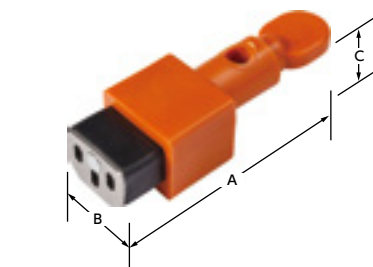

【サイズ】

A: 90mm, B: 28mm, C: 22mm

品番	品名	入り数
148081	IECプラグロックアウト	1個

動画による使い方や製品のテクニカルデータシートは、日本プレイディ株式会社 WEB サイト「ロックアウト・タグアウト」ページをご覧ください。

電源用 / 空気圧プラグロックアウト

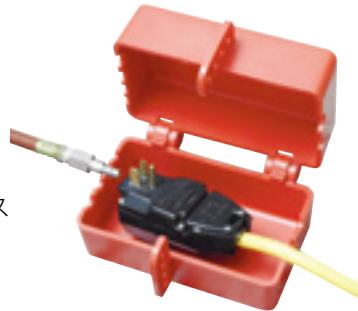

- 直径89mm~127.0mmの電源プラグやエアホースコネクターに使用。
- 110V, 220V, 550Vプラグに対応
- 【材質】 本体: ポリスチレン
- 【耐熱】 -20℃~80℃
- 【色】 赤
- UL 94 - HB

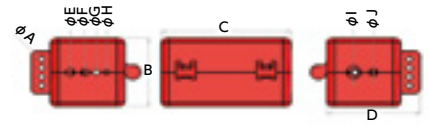

【サイズ】
 A: 8.0mm, B: 96mm, C: 163mm,
 D: 117.25mm, E: 5.75mm, F: 5.20mm,
 G: 3.93mm, H: 3.60mm, I: 9.35mm,
 J: 5.5mm

品番	品名	入り数
PLO27E / 45847	電源用 / 空気圧プラグロックアウト	1個

Stoppower™ プラグロックアウト

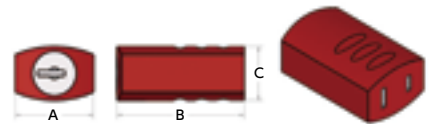

【サイズ】
 A: 27.5mm, B: 44.7mm, C: 18.65mm

- 2ピンおよび3ピンのプラグに対応。
- プラグのピンにこのデバイスを差し込んでロックアウト。プラグとコンセントの接続が出来ない状態になる。
- 装着と取り外しには、付属のカギが必要。
- 【材質】 本体: ABS, シリンダー: 真鍮
- 【耐熱】 本体: -25℃~60℃, シリンダー: -55℃~100℃
- 【色】 赤

品番	品名	入り数
65673	Stoppower™ プラグロックアウト	1個

HUBBELL (ハブル) プラグアウト

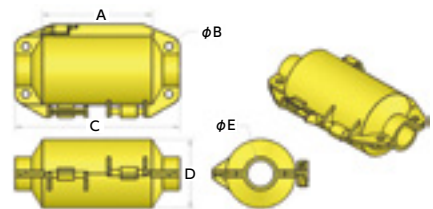

- 【パドロック最大取付数】
 #65695 (スモール) : 2個
 #65968 (ラージ) : 4個
- 【材質】 ポリプロピレン
- 【耐熱】 -20℃~80℃
- 【色】 黄色

#65695 (スモール)

【サイズ】
 A: 123.75mm B: 9.4mm C: 185.7mm
 D: 79.0mm E: 30.5mm

#65968 (ラージ)

【サイズ】
 A: 288.3mm B: 10.0mm C: 316.6mm
 D: 128.6mm E: 37.0mm

品番	品名	入り数
65695	HUBBELL (ハブル) プラグアウト スモール	1個
65968	HUBBELL (ハブル) プラグアウト ラージ	1個

※ 製品によって未掲載の場合もありますのでご了承ください。

ボタンスイッチ用ロックアウト

プッシュボタン&非常停止ボタン用安全カバー

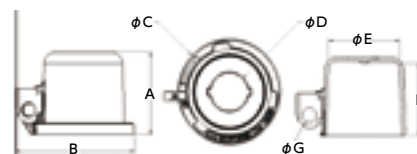

#134018 & #139793

【サイズ】

A: 49.6mm, B: 73.8mm, C: 63.5mm,
D: 17.0mm, E: 44.2mm, F: 43.8mm, G: 8mm

#130819 & #139794

【サイズ】

A: 79.6mm, B: 73.8mm, C: 63.5mm,
D: 17.0mm, E: 42.1mm, F: 74.4mm, G: 8mm

#130820 & #139795

【サイズ】

A: 49.6mm, B: 73.8mm, C: 63.5mm,
D: 23.0mm, E: 44.2mm, F: 43.8mm, G: 8mm

#130821 & #139796

【サイズ】

A: 54.6mm, B: 83.8mm, C: 73.5mm,
D: 31.0mm, E: 53.9mm, F: 48.8mm, G: 8mm

- 国際規格「IEC」(International Electrotechnical Commission: 国際電気標準会議)「NEMA」(National Electrical Manufacturers Association: アメリカ電機工業会規格)に適合したプッシュボタンや非常停止ボタンに対応。
- ロックアウトするプッシュボタンや非常停止ボタンに、カバー取付用ベースをセットし、安全カバーをかぶせてるだけの簡単設置。パドロック(別売)でロックしてセキュリティアップ。
- カバー内部が見えるスケルトンタイプだから、ボタン位置を確認できる。色は赤とクリアの2色。
- この安全カバーだけを外すことができる。
- 【材質】 ボタンカバーおよびボタンベース: ポリカーボネイト、ラッチ: ステンレススチール
- 【耐熱】 -20℃~80℃
- 【付属】 カバー取付用ベース: 1個、識別用ラベル2枚(黄1枚、赤1枚)、取付用透明粘着ラベル1枚

品番	品名	入り数
134018	プッシュボタン&非常停止ボタン用安全カバー ショートカバー 16mm径ボタン対応/赤	1個
130819	プッシュボタン&非常停止ボタン用安全カバー トールカバー 16mm径ボタン対応/赤	1個
130820	プッシュボタン&非常停止ボタン用安全カバー 22mm径ボタン対応/赤	1個
130821	プッシュボタン&非常停止ボタン用安全カバー 30mm径ボタン対応/赤	1個
139793	プッシュボタン&非常停止ボタン用安全カバー ショートカバー 16mm径ボタン対応/クリア	1個
139794	プッシュボタン&非常停止ボタン用安全カバー トールカバー 16mm径ボタン対応/クリア	1個
139795	プッシュボタン&非常停止ボタン用安全カバー 22mm径ボタン対応/クリア	1個
139796	プッシュボタン&非常停止ボタン用安全カバー 30mm径ボタン対応/クリア	1個

プッシュボタン&非常停止ボタン用安全カバー取付用ベース

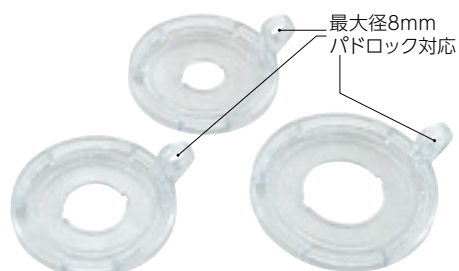

#130822

【サイズ】

C: 63.5mm, D: 17.0mm

#130823

【サイズ】

C: 63.5mm, D: 23.0mm

#130824

【サイズ】

C: 73.5mm, D: 31.0mm

- プッシュボタンや非常停止ボタンにこのベースを取り付けておけば、定期的な点検・メンテナンス時には、安全カバーを覆うだけでよいので、短時間で設置ができる。
- 【材質】 本体: ポリカーボネイト、ラッチ: ステンレススチール
- 【耐熱】 -20℃~80℃
- 【付属】 識別用ラベル10枚(黄5枚、赤5枚)、取付用透明粘着ラベル5枚

品番	品名	入り数
130822	プッシュボタン&非常停止ボタン用安全カバー取付用ベース 16mm径ボタン対応カバー用	5個
130823	プッシュボタン&非常停止ボタン用安全カバー取付用ベース 22mm径ボタン対応カバー用	5個
130824	プッシュボタン&非常停止ボタン用安全カバー取付用ベース 30mm径ボタン対応カバー用	5個

動画による使い方や製品のテクニカルデータシートは、日本プレイディ株式会社 WEB サイト「ロックアウト・タグアウト」ページをご覧ください。

プッシュボタン セーフティーカバー



- 国際規格「IEC」(International Electrotechnical Commission: 国際電気標準会議)「NEMA」(National Electrical Manufacturers Association: アメリカ電機工業会規格)に適合したプッシュボタンや非常停止ボタンに対応。
- カバー部分が開閉する、常時設置タイプ。
- 本体はクリアなので、カバーをしたままボタンのON/OFF状態が一目でわかる。
- 【材質】#104602 カバー部: レキサンポリカーボネイト
#104603 カバー部: レキサンポリカーボネイト、ヒンジ: 金属
- 【耐熱】カバー部: -30℃~135℃
- 【色】クリア

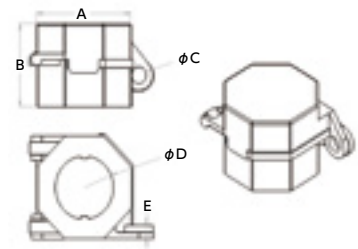

#104602

【サイズ】

A: 39.87mm, B: 49.02mm, C: 8.0mm, D: 30.3mm, E: 6.56mm

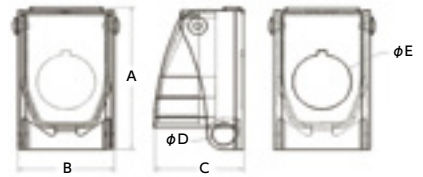

#104603

【サイズ】

A: 37.0mm, B: 58.4mm, C: 34.1mm, D: 17.8mm, E: 11.24mm

品番	品名	品名	入り数
104602	プッシュボタン セーフティーカバー	NEMA 30.5mm	1個
104603	プッシュボタン セーフティーカバー	IEC 22.5mm	1個

非常停止ボタン セーフティーカバー



- 主に非常停止ボタンに最適。
- 常時設置が可能で、ボタンをOFF状態に維持できる。
- 【材質】本体: スチール (さびどめ付き)
- 【耐熱】-30℃~150℃
- 【色】メタル

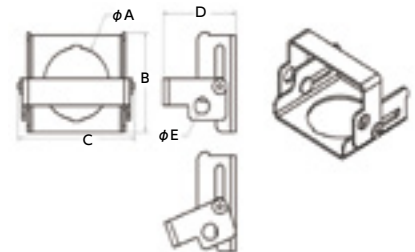

#104600

【サイズ】

A: 30.5mm, B: 41.91mm, C: 53.95mm, D: 33.8mm, E: 6.6mm

#104601

【サイズ】

A: 22.5mm, B: 41.9mm, C: 54mm, D: 20.19mm, E: 8.3mm

品番	品名	品名	入り数
104600	非常停止ボタン セーフティーカバー	NEMA 30.5mm	1個
104601	非常停止ボタン セーフティーカバー	IEC 22.5mm	1個

キースイッチ用セーフティカバー

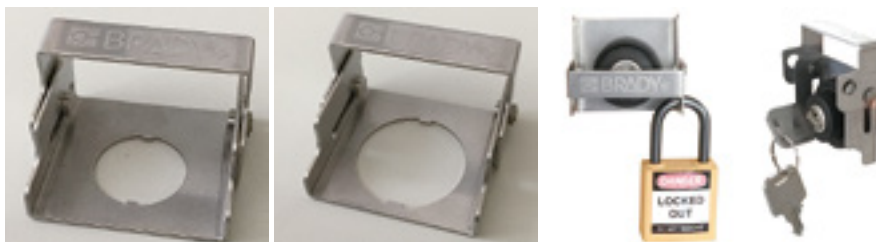

- 常時設置が可能。キーを入れているときは、カバーを上部にあげるだけの簡単操作。
- 【材質】ステンレススチール

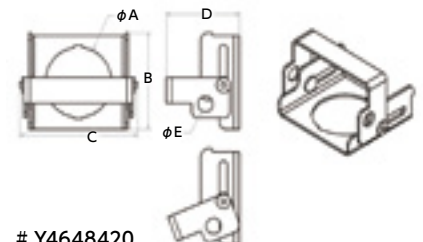

Y4648420

【サイズ】

A: 22.5mm, B: 42.5mm, C: 52.5mm, D: 31.5mm, E: 7.1mm

Y4648418

【サイズ】

A: 30.5mm, B: 42.5mm, C: 52.5mm, D: 31.5mm, E: 7.1mm

品番	品名	品名	入り数
Y4648420	キースイッチ用セーフティカバー	径22mm	1個
Y4648418	キースイッチ用セーフティカバー	径30mm	1個

バルブ用ロックアウト

ゲートバルブロックアウト



- 最大径9.5mmのパドロック（南京錠）シャックルに対応
- 中央の凸部（右図φF部）を取り外すと、パイプ周りのハンドルに使用できます。（ただし、#65560, #65590, #65595, #65585, #145581は除く。）なお、取り外す際は、工具等が必要です。
- 【材質】本体：＜赤・黄・緑・青＞ポリプロピレン ＜クリア＞ポリカーボネイト
びょう：スチール
- 【耐熱】＜赤・黄・緑・青＞-20℃～80℃ ＜クリア＞-40℃～115℃
- 【色】赤、黄、緑、青、クリア
- UL 94 - HB

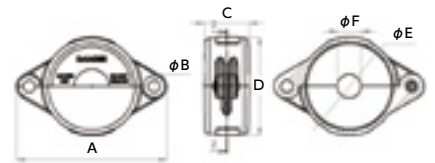

25～64mm（適応バルブハンドル径）

【サイズ】

A: 120.1mm, B: 9.7mm, C: 35.9mm,
D: 80.0mm, E: 70.6mm, F: 19.0mm

64～127mm（適応バルブハンドル径）

【サイズ】

A: 184.8mm, B: 9.7mm, C: 50.6mm,
D: 141.7mm, E: 132.3mm, F: 44.5mm

127～165mm（適応バルブハンドル径）

【サイズ】

A: 224.1mm, B: 9.7mm, C: 60.4mm,
D: 181.0mm, E: 171.4mm, F: 63.5mm

165～254mm（適応バルブハンドル径）

【サイズ】

A: 318.3mm, B: 9.7mm, C: 76.2mm,
D: 276.2mm, E: 276.2mm, F: 89.4mm

254～320mm（適応バルブハンドル径）

【サイズ】

A: 405.1mm, B: 9.7mm, C: 76.2mm,
D: 363.5mm, E: 354.5mm, F: 104.5mm

適応バルブ ハンドル径	品番					入り数
	赤	黄	緑	青	クリア	
25～ 64mm	65560	65590	65595	65585	145581	1個
64～ 127mm	65561	65591	65596	65586	145582	1個
127～ 165mm	65562	65592	65597	65587	145583	1個
165～ 254mm	65563	65593	65598	65588	145584	1個
254～ 320mm	65564	65594	65599	65589	145585	1個

アジャスター付きゲートバルブロックアウト



- バルブハンドルの径にあわせて、デバイス本体でサイズ調整ができる。バルブハンドル径 25mm～165mmに対応。
- 【材質】本体：ポリプロピレン
- 【耐熱】-20℃～80℃
- 【色】赤
- 【付属】「DANGER」ラベル3枚（英語、スペイン語、フランス語各1枚）
- UL 94 - HB

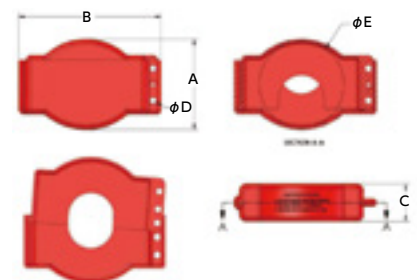

【サイズ】

A: 130mm, B: 209mm, C: 54.1mm,
D: 9.4mm, E: 最大170mm

品番	品名	入り数
64057	アジャスター付きゲートバルブロックアウト	1個

動画による使い方や製品のテクニカルデータシートは、日本プレイディ株式会社 WEB サイト「ロックアウト・タグアウト」ページをご覧ください。

収納式ゲートバルブロックアウト

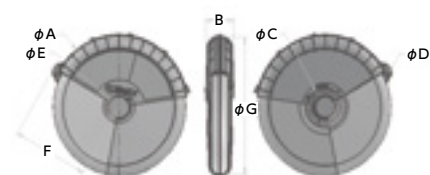

#148648 (スモール)

【サイズ】

A: 229.4mm, B: 78.7mm, C: 62mm,
D: 9.7mm, E: 44.5mm, F: 132.7mm,
G: 189mm

#148647 (ミディアム)

【サイズ】

A: 374.9mm, B: 101.1mm, C: 104.5mm,
D: 9.7mm, E: 73.7mm, F: 208.2mm,
G: 346.2mm

#148646 (ラージ)

【サイズ】

A: 500.4mm, B: 101.1mm, C: 127mm,
D: 9.7mm, E: 73.7mm, F: 270.8mm,
G: 472.7mm

- 本体をスライドさせるとコンパクトになり、収納に便利です。
- 中央の凹部を取り外すと、パイプ周りのハンドルに使用できます。
- 最大径9.5mmのパドロック (南京錠) シャックルに対応。
- 【材質】 ABS樹脂、銅、ステンレススチール
- 【耐熱】 -40℃~100℃
- 【色】 赤
- UL94-HB



品番	品名	適応バルブハンドル径	入り数
148648	収納式ゲートバルブロックアウト スモール	76mm~178mm	1個
148647	収納式ゲートバルブロックアウト ミディアム	178mm~330mm	1個
148646	収納式ゲートバルブロックアウト ラージ	330mm~457mm	1個

バルブ用ロックアウト

スタンダードボールバルブロックアウト

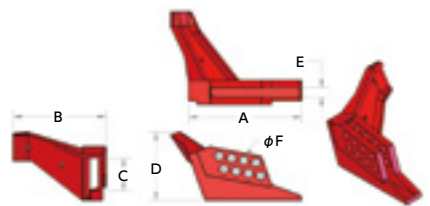

- バルブをOFF状態のままでロックアウトが可能。
- バルブ径6.35mm ~25.4mmに対応のsmallサイズと、バルブ径31.8mm-76.2mmに対応のlargeサイズの2種
- 【材質】#65666 本体：スーパータフナイロン (Nylon 6/6)
#65692、#65669、#65693 本体：スチール
- 【耐熱】#65666 -30℃~120℃
#65692、#65669、#65693 -30℃~93℃
- 【色】赤

#65666
【サイズ】
A: 95.0mm, B: 77.0mm, C: 27.0mm,
D: 57.0mm, E: 8.0mm, F: 7.5mm

#65692
【サイズ】
A: 95.0mm, B: 77.0mm, C: —、
D: 57.0mm, E: 8.0mm, F: 10.0mm

#65669
【サイズ】
A: 156.0mm, B: 126.0mm, C: —、
D: 98.0mm, E: 16.5mm, F: 7.5mm

#65693
【サイズ】
A: 156.0mm, B: 126.0mm, C: —、
D: 98.0mm, E: 16.5mm, F: 10.0mm

品番	バルブハンドルサイズ (mm)	最大ハンドル幅 (mm)	最大ハンドル厚さ (mm)	入り数
65666	6-25	30.48	7.62	1個
65692	6-25	30.48	6.92	1個
65669	32-76	53.34	12.7	1個
65693	32-76	48.26	12.7	1個

プリンジングボールバルブロックアウト

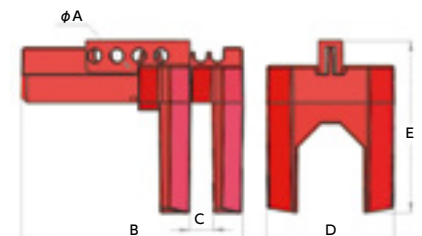

- バルブをOFFとOPENどちらの状態でもロックアウト可能。
※ただし、「OPEN」状態のロックアウトは、12.7mm~31.7mm外径パイプの場合のみ
- 【対応パイプ径サイズ】smallタイプ： 12.7mm~63.5mm、
largeタイプ： 50.8mm~203.2mm
- 【材質】本体：ポリプロピレン
- 【耐熱】-20℃~80℃
- 【色】赤、黄色、緑、青

small
【サイズ】
A: 7.24mm, B: 134.29mm,
C: 14.5 - 52.5mm, D: 77.47mm,
E: 103.45mm

large
【サイズ】
A: 8.4mm, B: 305.0mm,
C: 50.0 - 200.0mm, D: 118.0mm,
E: 220.0mm

品番	サイズ	カラー	入り数
BS07A-RD/45341	small	赤	1個
BS07A-BU /45342	small	青	1個
BS07A-GN/45343	small	緑	1個
BS07A-YW/45344	small	黄	1個
BS08A-RD/45345	large	赤	1個
BS08A-BU/45346	large	青	1個
BS08A-GN/45347	large	緑	1個
BS08A-YW/45348	large	黄	1個

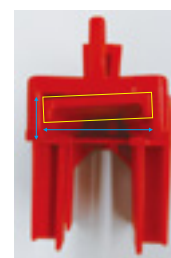

smallのみ、黄色囲み部分の取り外しが可能。

【サイズ】(水色矢印部)：
<装着時>
幅 約20mm
高さ 約8mm
<取り外し時>
幅 約27mm
高さ 約11mm

Perma-Mount™ ボールバルブロックアウト



- 常時設置が可能で、径1cm～10cmのボールバルブに対応。
- 付属のクランプは、バルブホースほぼ全てのサイズに対応。
- 用途例：ボイラー、冷却水配管、給水管、蒸気配管、エネルギー供給配管、燃料配管
- 【材質】 本体：プラスチック、フック：パウダーコートメタル、
ホースクランプ：ステンレススチール
- 【色】 赤

品番	サイズ	入り数
121540	スモール (適応ボールバルブ径: 1cm～5cm)	1個
121541	ラージ (適応ボールバルブ径: 5cm～10cm)	1個

非導電性ボールバルブロックアウト

- 非導電性で、衝撃や摩耗、化学薬品に強い。
- 【材質】 ポリプロピレン
- 【耐熱】 -46℃～183℃



【サイズ】
幅: 95mm 高さ: 125mm

品番	バルブレバーサイズ	色	入り数
225340	190mm～250mm	赤	1個

プラグバルブロックアウト



- 【材質】 本体：ポリプロピレン、
ホースクランプ：スチール
- 【耐熱】 -20℃～80℃
- 【色】 赤

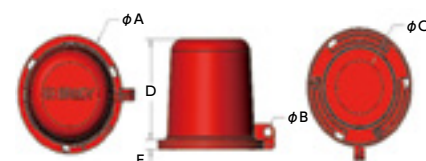

#113231
【サイズ】
A: 81.4mm, B: 9.3mm, C: 22.2mm,
D: 76.2mm, E: 10.0mm

#113232
【サイズ】
A: 81.4mm, B: 9.3mm, C: 34.9mm,
D: 76.2mm, E: 10.0mm

#113233
【サイズ】
A: 119.6mm, B: 9.3mm, C: 54.1mm,
D: 101.6mm, E: 10.0mm

#113234
【サイズ】
A: 119.6mm, B: 9.3mm, C: 63.5mm,
D: 101.6mm, E: 10.0mm

品番	品名	入り数
113231	プラグバルブロックアウト バルブ径22.2mm以内	1個
113232	プラグバルブロックアウト バルブ径23.8mm～34.9mm	1個
113233	プラグバルブロックアウト バルブ径44.5mm～54.0mm	1個
113234	プラグバルブロックアウト バルブ径55.5mm～63.5mm	1個

※ 製品によって未掲載の場合もありますのでご了承ください。

▶▶▶ <https://brady.co.jp/products/loto>

空気圧ロックアウト



- 製造ラインのバルブをロックアウトせずに、圧縮空気から設備を遮断するロックアウトデバイス。
- エアホース用ネジ継手(オス)径1/4インチ(約6mm)、3/8インチ(約9mm)、1/2インチ(約12mm)の3種に対応。
- 中央の穴にホースを通せるので、常時手元に保管できる。また、デバイスの横の穴にシャックル径6.4mmまでのパドロックを掛けることができます。
- 【材質】 本体：ガラス繊維入りナイロン
- 【耐熱】 -20℃～120℃
- 【色】 赤

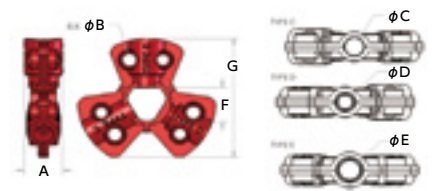

【サイズ】

A: 21mm, B: 7.84mm, C: 10.58mm,
D: 8.45mm, E: 11.8mm, F: 20.20mm

品番	品名	入り数
64221	空気圧ロックアウト	1個
65645	空気圧ロックアウト	6個

バタフライバルブロックアウト



- バルブのハンドルレバーをOFFの位置で固定できるデバイス。バタフライバルブの上部レバーにこのデバイスを装着することで、バルブを開くための下部レバーハンドルを動かさなくする。
- 【材質】 #121504𝪡 本体：ナイロン66、びょう：真鍮、棒・ナット・プレート：ステンレススチール
#49303 本体：ポリプロピレン
- 【耐熱】 #121504𝪡 本体：-25℃～60℃、びょう：-55℃～100℃、棒・ナット・プレート：-55℃～100℃
#49303 本体：-46℃～183℃
- 【色】 赤

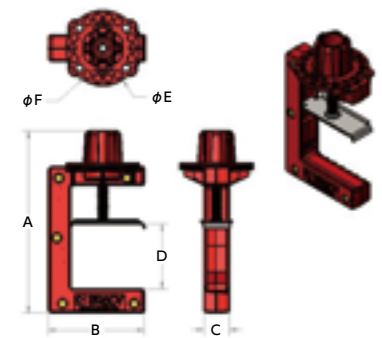

#121504

【サイズ】

A: 141.5mm, B: 85.6mm, C: 25.4mm,
D: 5.6-60.7mm, E: 73.9mm, F: 7.62mm,
重量: 233g

#121505

【サイズ】

A: 179.6mm, B: 95.3mm, C: 25.4mm,
D: 46.2-98.6mm, E: 73.9mm, F: 7.62mm,
重量: 265g

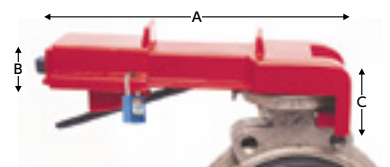

#49303

【サイズ】

A: 305mm, B: 70mm, C: 102mm

品番	品名	入り数
121504	バタフライバルブロックアウト スモール	1個
121505	バタフライバルブロックアウト ラージ	1個
49303	バタフライバルブロックアウト	1個

ユニバーサルバルブロックアウト

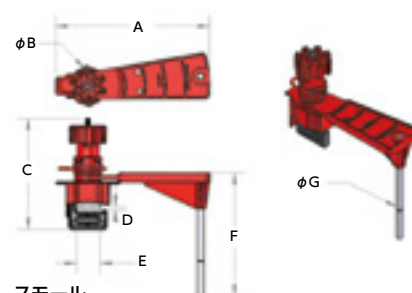

- ゲートバルブとボールバルブの両方に使え、汎用性が高いロックアウトデバイス。
- 大口レバーやTハンドルの施錠にも対応。
- 特許取得済み
- 【材質】 本体：ガラス繊維入りナイロン、
歯・スクルー・ピン・ばね：ステンレススチール、ねじ：真鍮
- 【耐熱】 本体：-20℃～120℃
- 【色】 赤

スモール

【サイズ】

A: 157.5mm, B: 9.91mm, C: 142.2mm,
D: 3.2-13mm, E: 22.9mm, F: 153.7mm,
G: 9.5mm

ラージ

【サイズ】

A: 224.1mm, B: 9.91mm, C: 162.0mm,
D: 5.0-24.5mm, E: 39.4mm, F: 179.1mm,
G: 9.5mm

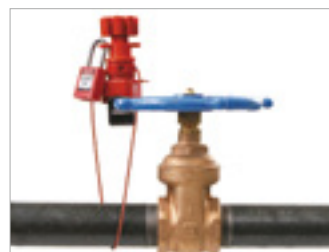

ブロッキングアームでボールバルブをロック。

バタフライバルブのハンドルをクランプでおさえて逆戻りを防止。

ケーブルでゲートバルブをロック。

ブロッキングアーム2個使用でオン、オフ、スロットルの各位置に固定できる。

品番	品名	最大ハンドル厚さ (mm)	最大ハンドル幅 (mm)	ケーブル長さ (m)	ケーブル径 (mm)	入り数	画像
50924	クランピングユニット スモール	15.24	25.4	-	-	1	
50899	クランピングユニット ラージ	27.94	40.64	-	-	1	
51390	クランピングユニット スモール、ブロッキングアーム、絶縁性ナイロンケーブル 各1個セット	15.24	25.4	2.44	3.25	1	
51388	クランピングユニット ラージ、ブロッキングアーム、絶縁性ナイロンケーブル 各1個セット	27.94	40.64	2.44	3.25	1	
51394	クランピングユニット スモール、ブロッキングアーム、防錆メタルケーブル 各1個セット	15.24	25.4	2.44	3.25	1	
51392	クランピングユニット ラージ、ブロッキングアーム、防錆メタルケーブル 各1個セット	27.94	40.64	2.44	3.25	1	
50932	絶縁性ナイロンケーブル	-	-	2.44	3.25	1	
51395	防錆メタルケーブル	-	-	2.44	3.25	1	
65402	ブロッキングアーム スモール	-	-	-	-	1	
65403	ブロッキングアーム ラージ	-	-	-	-	1	
65400	クランピングユニット スモール、ブロッキングアーム 各1個セット	15.24	25.4	-	-	1	
65401	クランピングユニット ラージ、ブロッキングアーム 各1個セット	27.94	40.64	-	-	1	

※ 製品によって未掲載の場合もありますのでご了承ください。

パイプブラインドロックアウト

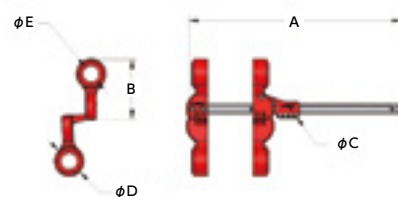
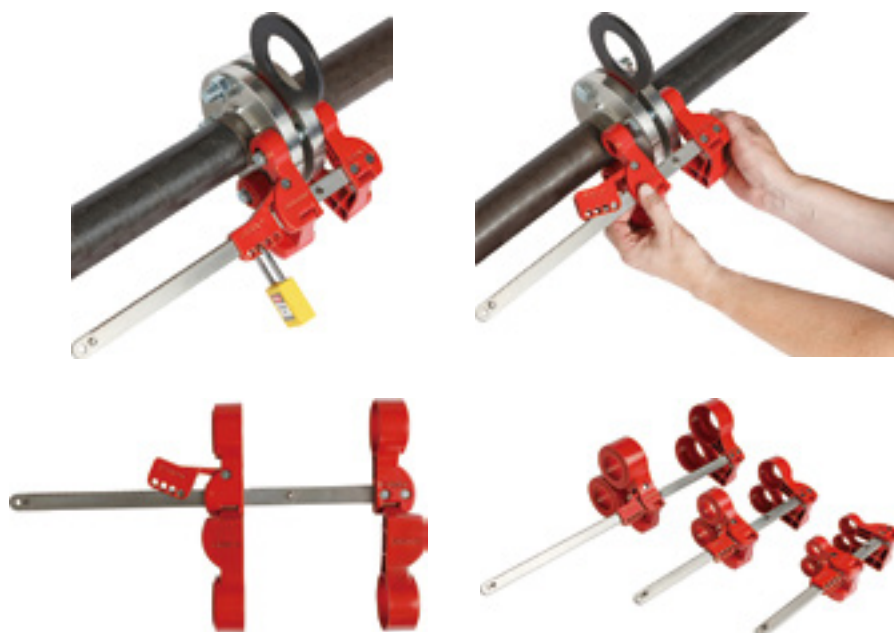

スモール #149228

【サイズ】

A: 371mm, B: 106mm, C: 7mm,
D: 35mm, E: 20mm

ミディアム #149229

【サイズ】

A: 447mm, B: 127mm, C: 7mm,
D: 57mm, E: 33mm

ラージ #149230

【サイズ】

A: 625mm, B: 154mm, C: 7mm,
D: 84mm, E: 49mm

- パイプラインのメンテナンス時に閉止板を施錠する装置です。
- 閉止板の施錠は、労働安全衛生規則 第二編 第四章 第275条で定められています。
(4ページご参照)
- パドロックは4個までかけられます。(ただし、スチールパドロックとフル絶縁タイプパドロックは不可。)
- 【材質】アルミニウムA380、304 ステンレススチール
- 【耐熱】-40℃～90℃
- OSHA 29 CFR 1910.147

品番	品名	推奨ナット径	適応パイプ径	フランジ幅	入り数
149228	パイプブラインドロックアウト スモール	13mm～19mm	13mm～76mm	41mm～206mm	1個
149229	パイプブラインドロックアウト ミディアム	23mm～32mm	76mm～355mm	95mm～286mm	1個
149230	パイプブラインドロックアウト ラージ	35mm～48mm	355mm～1,219mm	205mm～464mm	1個

シリンダータンク ロックアウト

- シリンダータンクやプロパンタンクのロックアウトに適しています。
- バルブ径31.5mmまで対応。
- パドロックは2個までかけられます。
- 【材質】ポリスチレン
- 【色】赤



【サイズ】
本体径：90mm、穴部径：31.5mm

品番	品名	入り数
46139	シリンダータンク ロックアウト	1個

ガスシリンダーロックアウト

- ガスシリンダーのネック部径88mmまで対応。
- 【材質】ポリプロピレン
- 【耐熱】-20℃～80℃

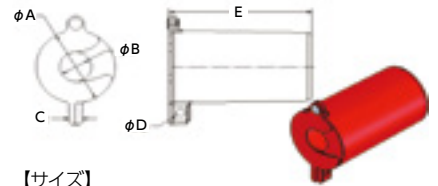

【サイズ】
A：88.1mm、B：36mm、C：15mm、
D：10mm、E：158.8mm

品番	品名	推奨ナット径	適応パイプ径	フランジ幅	入り数
45629	ガスシリンダーロックアウト	13mm～19mm	13mm～76mm	41mm～206mm	1個

SMC エアラインレギュレーターロックアウト

- レギュレーターをON、OFF、スロットルのいずれかの位置でロックできる。
- 【材質】ガラス繊維入りナイロン、アルミニウム
- 【耐熱】-20℃～120℃

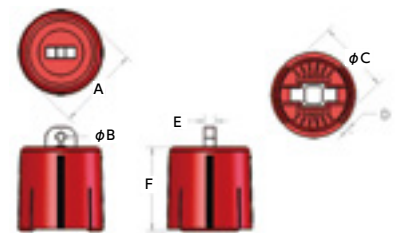

小型タイプ #64539

【サイズ】
A：28mm、B：3.8mm、C：27mm、
D：2mm、E：5.1mm、F：32mm

中継タイプ #64540

【サイズ】
A：39.3mm、B：3.8mm、C：34.3mm、
D：1mm、E：5.1mm、F：39mm

品番	品名	SMCモデル	径	入り数
64539	SMC エアラインレギュレーター 小型タイプ	AR2000/NAR2000	39.3mm	1個
64540	SMC エアラインレギュレーター 中継タイプ	AR3000/NAR3000	39.3mm	1個

Snap Cap (スナップキャップ) ガスシリンダーロックアウト

- 【材質】スチール (パウダーコーティング)
- 【耐熱】-35℃～95℃

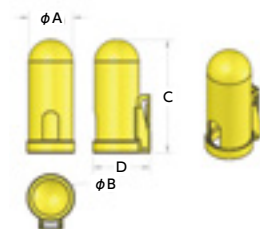

【サイズ】
A：98mm、B：83mm、C：253mm、
D：127.1mm

品番	品名	入り数
90496	Snap Cap スナップキャップガスシリンダーロックアウト 高圧細めネジ 165.1mm x 79.73mm (6.5"x 3.125")	1個
95137	Snap Cap スナップキャップガスシリンダーロックアウト 低圧細めネジ 165.1mm x 88.9mm (6.5"x 3.5")	1個
95138	Snap Cap スナップキャップガスシリンダーロックアウト 高圧並目ネジ 165.1mm x 79.73mm (6.5"x 3.125")	1個
95139	Snap Cap スナップキャップガスシリンダーロックアウト 低圧並目ネジ 165.1mm x 88.9mm (6.5"x 3.5")	1個

ケーブルロックアウト

オリジナルケーブルロックアウト

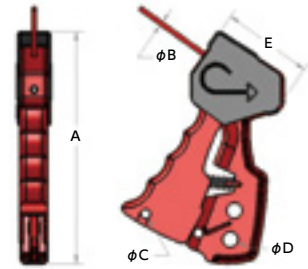
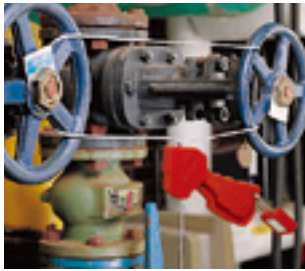

- ゲートバルブのハンドルや配電盤の扉の施錠ができる。
- 長さ1.8mの垂鉛メッキスチールケーブル付き(直径3.2mm)
- 【材質】本体：ガラス繊維入りナイロン、ケーブル：垂鉛メッキスチール
- 【耐熱】本体：-20℃～100℃
- 【色】赤、黄色、青

【サイズ】
A: 182.7mm、B: 3.18mm、C: 8.0mm、
D: 12.70mm、E: 72.0mm

品番	品名	色	入り数
65318	オリジナルケーブルロックアウト 1.8m (6フィート) ケーブル付き	赤	1個
45191	オリジナルケーブルロックアウト 1.8m (6フィート) ケーブル付き	青	1個
45192	オリジナルケーブルロックアウト 1.8m (6フィート) ケーブル付き	黄	1個
65319	2.4m (8フィート) ステンレススチールケーブル	—	1個
65320	3.0m (10フィート) ステンレススチールケーブル	—	1個

多目的ケーブルロックアウト

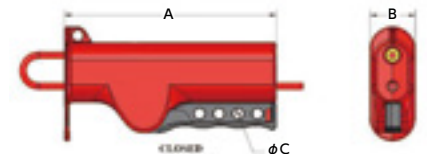

【サイズ】
A: 152.4mm、B: 32.4mm、C: 7.1mm

- 耐薬品、耐腐食、耐熱性に優れたケーブルロックアウト。
- ケーブルは、径4.8mmのビニールコーティング金属めっきケーブルと径3.2mmの絶縁ナイロンケーブルの2種あり。
- 【材質】本体：ウレタン・ポリマー、ハンドル：ガラス繊維入りナイロン、ばね・ロック：ステンレス、ケーブル：ナイロンまたはビニールコーティング金属めっき
- 【耐熱】本体：-40℃～120℃、ナイロンケーブル：-40℃～90℃、ビニールコーティング金属めっきケーブル：-35℃～80℃
- 【色】赤、黄色、青
- UL 94 - HB

品番	品名	入り数
50943	多目的ケーブルロックアウト 長さ2.4m (8フィート) 径4.8mmビニールコーティング金属めっきケーブル付き	1個
50941	多目的ケーブルロックアウト 長さ2.4m (8フィート) 径3.2mm絶縁ナイロンケーブル付き	1個
50944	多目的ケーブルロックアウト ケーブルなし	1個
50947	ビニールコーティング金属めっきケーブル 長さ2.4m (8フィート) 径4.8mm	1個
50950	ビニールコーティング金属めっきケーブル 長さ3.6m (12フィート) 径4.8mm	1個
50953	ビニールコーティング金属めっきケーブル 長さ4.8m (16フィート) 径4.8mm	1個
50956	ビニールコーティング金属めっきケーブル 長さ6.1m (20フィート) 径4.8mm	1個
50945	絶縁ナイロンケーブル 長さ2.4m (8フィート) 径3.2mm	1個
50948	絶縁ナイロンケーブル 長さ3.6m (12フィート) 径3.2mm	1個
50951	絶縁ナイロンケーブル 長さ4.8m (16フィート) 径3.2mm	1個
50954	絶縁ナイロンケーブル 長さ6.1m (20フィート) 径3.2mm	1個

動画による使い方や製品のテクニカルデータシートは、日本プレイディ株式会社 WEB サイト「ロックアウト・タグアウト」ページをご覧ください。

ミニケーブルロックアウト

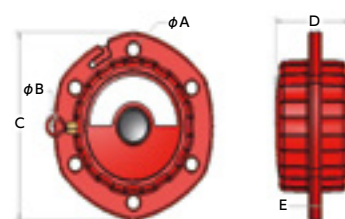
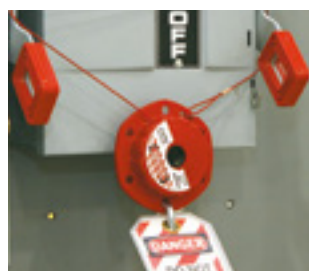

【サイズ】
A:7.75mm、B:1.7mm、C:100.8mm、
D:45.27mm、E:7.62mm

- ケーブルをデバイス内部に巻き取って収納できるコンパクトなデバイス。
- 耐薬品、耐腐食、耐熱性に優れた材質。
- 最大6個パドロックをかけることができる。
- ケーブルは、長さ2.4m、径1.6mmで、ビニールコーティングスチール製と絶縁ナイロン製の2種。
- 【材質】本体：ガラス繊維入りナイロン、スチールケーブル：ビニールコーティングスチール、ナイロンケーブル：ナイロン
- 【耐熱】-20℃～120℃
- 【色】赤

品番	品名	入り数
50940	ミニケーブルロックアウト 2.4m (8フィート) スチールケーブル付き	1個
51442	ミニケーブルロックアウト 2.4m (8フィート) 絶縁ナイロンケーブル付き	1個

両端ループ付きケーブル

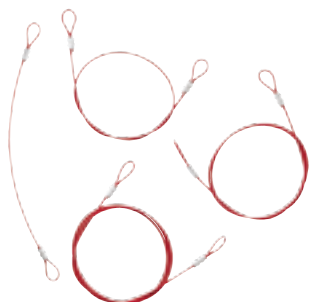

- 一般的に使われているチェーンよりも軽量。装着しやすいループがあらかじめケーブルの両端に付いている。
- 注意喚起に最適な「赤」。
- ケーブルの長さは、0.6m、1.2m、1.8m、2.4mの4種類
- ケーブル径は4.8mm
- 【材質】プラスチックコーティングスチール
- 【色】赤

品番	品名	入り数
131063	両端ループ付きケーブル 0.6m (2フィート)	1個
131064	両端ループ付きケーブル 1.2m (4フィート)	1個
131065	両端ループ付きケーブル 1.8m (6フィート)	1個
131066	両端ループ付きケーブル 2.4m (8フィート)	1個

ケーブルロックアウト

プリンジングエコノミーケーブルロックアウト

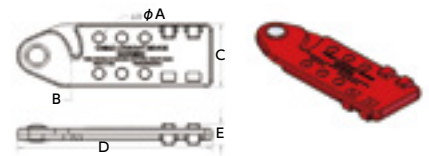
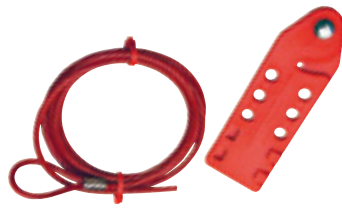

【サイズ】
A: 8.4mm, B: 2.06mm, C: 50.2mm,
D: 148.5mm, E: 16.6mm

- ケーブルは、プラスチックでコーティングされたスチール製で、長さは1.8mと3.0mの2種類。
- ケーブル径: 4.8mm
- 【材質】 本体: グラスファイバーポリプロピレン、びょう: ステンレススチール、ケーブル: プラスチックコーティングスチール
- 【耐熱】 本体: -20℃~80℃
- 【色】 赤

品番	品名	入り数
45351	プリンジングエコノミーケーブルロックアウト 長さ1.8m (6フィート) スチールケーブル付き	1個
45352	プリンジングエコノミーケーブルロックアウト 長さ3.0m (10フィート) スチールケーブル付き	1個

SAFELEX™ (セイフレックス) ロックアウト

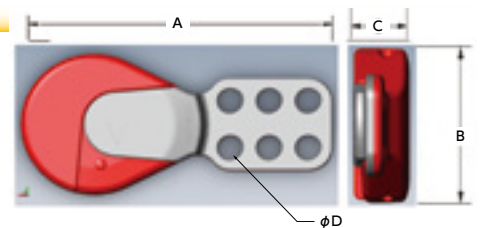

【サイズ】
A: 128mm, B: 61mm, C: 26mm
D: 10mm

- 【材質】 本体: ポリカーボネイト シャックル・ケーブル: ナイロン
- 【耐熱】 本体: -40℃~120℃

品番	品名	入り数
145549	SAFELEX™ (セイフレックス) ロックアウト ナイロンケーブル (長さ3m、径4.1mm) 付き	1個
145550	SAFELEX™ (セイフレックス) ロックアウト ナイロンケーブル (長さ1.8m、径4.1mm) 付き	1個

スチール製ロックアウトハスプ



- 【材質】防錆スチール、ビニールコーティング
- 【耐熱】スチール：-35℃～177℃、ビニールコーティング：-35℃～95℃
- 【色】赤

品番	品名	入り数
133161	スチール製ロックアウトハスプ 連結部径25.4mm (1インチ)	1個
65375	スチール製ロックアウトハスプ 連結部径25.4mm (1インチ)	12個
133162	スチール製ロックアウトハスプ 連結部径38.1mm (1.5インチ)	1個
65376	スチール製ロックアウトハスプ 連結部径38.1mm (1.5インチ)	12個



#133161、#65375

【サイズ】

A: 40mm, B: 114mm, C: 10mm,
D: 12mm, E: 22mm

#133162、#65376

【サイズ】

A: 40mm, B: 128mm, C: 10mm,
D: 12mm, E: 38mm

タブ付きスチール製ロックアウトハスプ



- 故意によるハスプの抜き取りを防止するタブ付き
- 【材質】防錆スチール、ビニールコーティング
- 【耐熱】スチール：-35℃～177℃、ビニールコーティング：-35℃～95℃
- 【色】赤

品番	品名	入り数
105718	タブ付きスチール製ロックアウトハスプ 連結部径25.4mm (1インチ)	1個
105719	タブ付きスチール製ロックアウトハスプ 連結部径38.1mm (1.5インチ)	1個

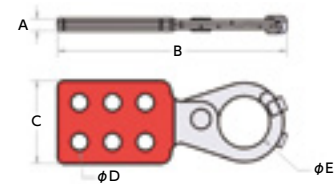

#105718

【サイズ】

A: 5.7mm, B: 111.06mm, C: 40.0mm,
D: 8.5mm, E: 25.0mm

#105719

【サイズ】

A: 5.7mm, B: 126.25mm, C: 40.0mm,
D: 8.5mm, E: 37.7mm

防錆ロックアウトハスプ



- 錆に強く、非導電に優れたハスプ
- 目に留まりやすい黄色
- 【材質】スチール、エポキシ樹脂コーティング、ビニールコーティング
- 【耐熱】スチール：-35℃～177℃、ビニールコーティング：-35℃～95℃
- 【色】黄色

品番	品名	入り数
T218	防錆ロックアウトハスプ 連結部径25.4mm (1インチ)	1個
T220	防錆ロックアウトハスプ 連結部径38.1mm (1.5インチ)	1個

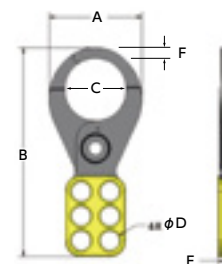

#T218

【サイズ】

A: 45.0mm, B: 115.0mm, C: 25.4mm,
D: 10.0mm, E: 9.0mm, F: 5.0mm

#T220

【サイズ】

A: 60.0mm, B: 127.0mm, C: 38.7mm,
D: 10.0mm, E: 9.0mm, F: 6.0mm

アルミ製エコノミーロックアウトハスプ



- スパークしないアルミ製コンパクトハスプ。
- 70gの軽量。
- 【材質】 本体：アルミニウム、パウダーコート、びょう：ステンレススチール
- 【耐熱】 アルミニウム：-30℃～175℃、パウダーコート-30℃～150℃：、びょう：-30℃～175℃
- 【色】 赤

品番	品名	入り数
105720	アルミ製エコノミーロックアウトハスプ 連結部径25.4mm (1インチ)	1個
105721	アルミ製エコノミーロックアウトハスプ 連結部径38.1mm (1.5インチ)	1個

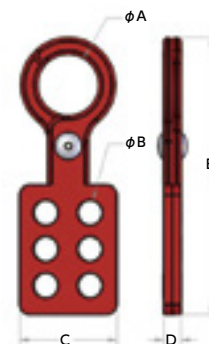

#105720

【サイズ】

A: 24.4mm, B: 10.0mm, C: 38.5mm,
D: 6.8mm, E: 109.5mm

#105721

【サイズ】

A: 37.0mm, B: 10.0mm, C: 38.5mm,
D: 6.8mm, E: 125.4mm

絶縁ナイロン製ロックアウトハスプ



- 絶縁ナイロン製で、28gの軽量。453gまでの加重に耐えられる。
- 【材質】 ナイロン
- 【耐熱】 -30℃～135℃
- 【色】 オレンジ

品番	品名	入り数
99668	絶縁ナイロン製ロックアウトハスプ	1個

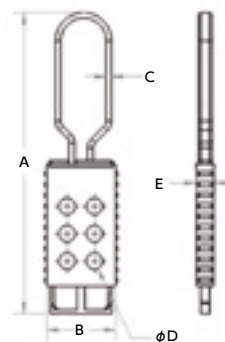

【サイズ】

A: 178mm, B: 40.75mm, C: 3.11mm,
D: 9.6mm, E: 11.0mm

ステンレススチールシザーハスプ



- 【材質】 マリングレード316ステンレス鋼
- 【耐熱】 -80℃～815℃
- 【色】 シルバー

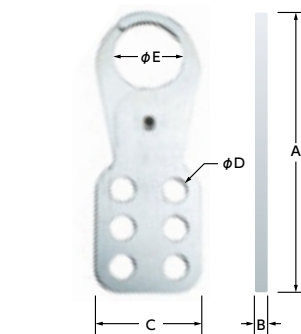

【サイズ】
A: 115mm, B: 5mm, C: 40mm,
D: 10mm, E: 27mm

品番	品名	入り数
852440	ステンレススチールシザーハスプ	1個

スチールロックアウトハスプ



- 2in1タイプなので、用途幅が広い。
- 【材質】 スチール
- 【耐熱】 -30℃～93℃
- 【色】 赤

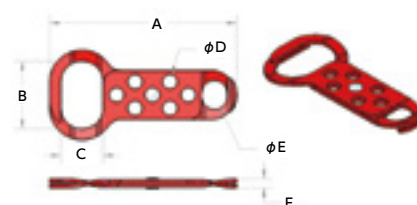

【サイズ】
A: 136.4mm, B: 50.3mm, C: 31.0mm
D: 10.9mm, E: 18.5mm, F: 6.9mm

品番	品名	入り数
236916	スチールロックアウトハスプ	1個

ヘビーデューティースチールロックアウトハスプ



- パドロックは3個まで掛けられます。
- 【材質】 スチール (防錆加工)
- 【耐熱】 -35℃～177℃
- 【色】 シルバー

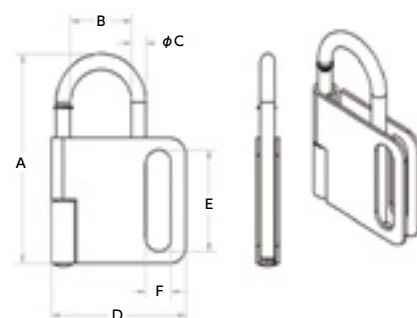

【サイズ】
A: 85.1mm, B: 27.0mm, C: 6.4mm
D: 59.0mm, E: 41.2mm, F: 11.2mm

品番	品名	入り数
65567	ヘビーデューティースチールロックアウトハスプ	1個

※ 製品によって未掲載の場合もありますのでご了承ください。

▶▶▶ <https://brady.co.jp/products/loto>

デュアルレベルセーフティロックアウトハスプ



#873384

#852439

- 【材質】 マリングレード316ステンレス鋼
- 【色】 赤

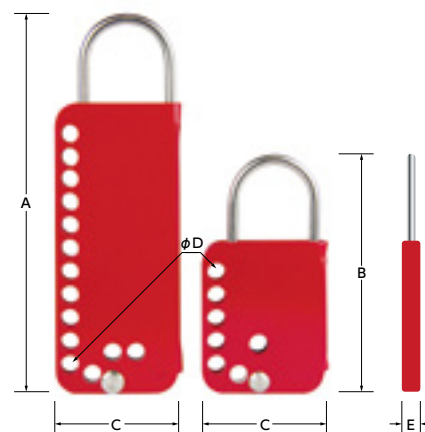

#873384

【サイズ】

A: 170mm, C: 56mm,
D: 8mm, E: 12mm

#852439

【サイズ】

A: 108mm, C: 56mm,
D: 8mm, E: 12mm

品番	品名	入り数
873384	デュアルレベルセーフティロックアウトハスプ パドロック12個対応	1個
852439	デュアルレベルセーフティロックアウトハスプ パドロック6個対応	1個

ブランクセーフティロックアウトハスプ



- パドロックは6個までかけられます。
- 【材質】 アルミニウム

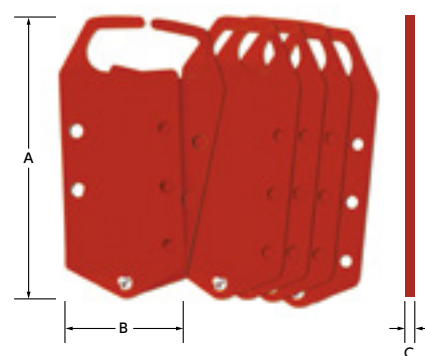

【サイズ】

A: 184.1mm, B: 76.2mm, C: 4.7mm

品番	色	入り数
225196	シルバー	5個
225198	緑	5個
265399	赤	5個

ラベル付きロックアウト



- 手書きで書きこめる。
- 【材質】 アルミニウム (A5052アルマイト加工)
- 【耐熱】 -30℃~175℃

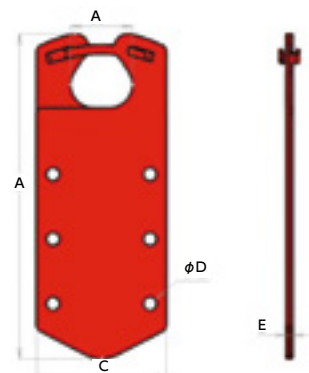

【サイズ】
A: 36.3mm, B: 190.8mm, C: 7.86mm,
D: 7.63mm, E: 4.0mm

▼裏面に「LOCKED OUT」が記載されているタイプ



品番	色	入り数
65960	赤	5個
65961	シルバー	5個
65962	青	5個
65963	緑	5個
65964	ゴールド	5個
65967	5色セット (赤・シルバー・青・緑・ゴールド)	5 (各色1個)

▼裏面に6名までのスタッフの名前が書きこめるタイプ



品番	色	入り数
65970	赤	5個
65971	シルバー	5個
65972	青	5個
65973	緑	5個
65974	ゴールド	5個
65975	5色セット (赤・シルバー・青・緑・ゴールド)	5 (各色1個)

パドロック (南京錠)

パドロック (南京錠)

パドロックとは、OSHA1910.147 (C) (5) (※4～5ページ「ロックアウトタグアウトに関する法規制」ご参照) で規定されているように、メンテナンスエリアにおけるロックアウトデバイスを扱える人を制限するための南京錠です。設備や人の安全性を維持するために、耐久性に優れ、セキュリティ性の高いパドロック (南京錠) を選択することが重要です。

ブレイディ社は、過酷な現場環境に耐え、合鍵が容易に作成できない等セキュリティ性が高いパドロック (南京錠) を豊富に取り揃えています。



品名	コンパクトセイフティーパドロック	セイフティーパドロック スチールシャックル	セイフティーパドロック ナイロンシャックル	セイフティーパドロック ロングボディ	コンパクトケーブルパドロック
ページ	36	37	37	38	38
材質：本体	ナイロン	ナイロン	ナイロン	ナイロン	ナイロン
材質：シャックル	アルミニウム	スチール	ナイロン	スチール	ビニールコーティングスチール
シャックル径	φ4.7mm	φ6.5mm	φ6.5mm	φ6.5mm	φ4.7mm
シャックル高さ	25mm/38mm/ 50mm/75mm	38mm	38mm	38mm	ケーブル長さ 200mm/400mm
色	赤、緑、オレンジ、青、 黄色、茶、白、パープル、 黒	赤、緑、オレンジ、青、 黄色、茶、白、パープル、 黒	赤、緑、オレンジ、青、 黄色、茶、白、パープル、 黒	赤、緑、オレンジ、青、 黄色、茶、白、パープル、 黒	赤、緑、オレンジ、青、 黄色、茶、白、パープル、 黒
キーオプション	・キーディファレント ・キーアライク ・マスターキーシステム	・キーディファレント ・キーアライク ・マスターキーシステム	・キーディファレント ・マスターキーシステム	・キーディファレント ・キーアライク ・マスターキーシステム	・キーディファレント ・キーアライク ・マスターキーシステム
シリンダー	5ピン	5ピン	6ピン	6ピン	6ピン
レーザー刻印	前面、背面、側面、キー	前面、背面、キー	前面、背面、キー	前面、背面、側面、キー	前面、背面、側面、キー
主な用途	電気設備 (小型機械、配電盤・分電盤)	工業全般	電気設備	工業全般	電気設備 (小型機械、配電盤・分電盤)
主な特長	コンパクト&軽量	非導電性(本体)	非導電性(本体&シャックル)	非導電性(本体)	コンパクト&軽量
	非導電性(本体)	耐スパーク・放電性	耐スパーク・放電性	耐スパーク・放電性	耐スパーク・放電性
	触覚識別表示 (前後左右4面に凹凸の刻み)	触覚識別表示 (前後左右4面に凹凸の刻み)	触覚識別表示 (前後左右4面に凹凸の刻み)	触覚識別表示 (前後左右4面に凹凸の刻み)	触覚識別表示 (前後左右4面に凹凸の刻み)
付属キー数	1個	1個	1個	1個	1個

キーオプション



■キーディファレント

1つのパドロックを、1つの鍵で管理。付属の鍵で、他のパドロックの施錠・開錠はできません。



■キーアライク

複数のパドロックを共通鍵で管理。ひとりの現場スタッフが、複数の現場を担当しているケースに適しています。
OSHAでは、施錠と開錠を同一人物で行う旨の規定があります。キーアライクは、共通鍵が1種類だけなので、担当外スタッフによる施錠や開錠を回避できます。

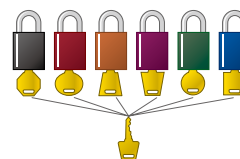

■マスターキーシステム

1つの鍵「マスターキー」で複数のパドロックを管理。例えば、緊急で施錠または開錠の必要が生じた際に、現場スタッフが持つ鍵以外に、現場リーダー等が持つマスターキーで対応できます。
マスターキーは、通常使用するものとは別に、現場リーダーやマネージャー等管理者など限られた人だけが必要な時だけに取り扱えるよう、保管場所に配慮が必要です。このシステムはカスタム品です。

動画による使い方や製品のテクニカルデータシートは、日本ブレイディ株式会社 WEB サイト「ロックアウト・タグアウト」ページをご覧ください。

コンパクトアルミニウム パドロック	アルミニウムパドロック	セイフティセキュリティ パドロック	プラスパドロック	スチールパドロック	フル絶縁タイプパドロック
					
40	41	39	39	42	42
アルミニウム	アルミニウム	アルミニウム ナイロンコーティング	真鍮	スチール	真鍮
アルミニウム	アルミニウム	スチール	真鍮	スチール	スチール
φ4.7mm	φ6.5mm	φ6.5mm	φ6.5mm	φ7mm	φ8.5mm
25mm/40mm/ 50mm/75mm	25mm/40mm/75mm	38mm/75mm	21mm	20mm/38mm/51mm	24.5mm
赤、緑、オレンジ、青、 黄色、茶、パープル、黒、 シルバー	赤、緑、オレンジ、青、 黄色、茶、パープル、黒、 シルバー	赤、緑、オレンジ、青、 黄色、黒	赤、緑、青、黄色、 グレー、黒	赤、緑、青、黄色、茶、 白、パープル、黒	青、黒
・キーディファレント ・マスターキーシステム	・キーディファレント ・マスターキーシステム	・キーディファレント ・マスターキーシステム	・キーディファレント ・マスターキーシステム	・キーディファレント ・マスターキーシステム	・キーディファレント ・マスターキーシステム
5ピン	6ピン	6ピン	4ピン	5ピン	5ピン
前面、背面、側面、キー	前面、背面、側面、 底面、キー	前面、背面、側面、 底面、キー	底面、キー	底面、キー	底面、キー
屋外 飲食品を扱うエリア	屋外 飲食品を扱うエリア	電気設備	引火性物質を扱うエリア	工業全般 衝撃性のあるエリア	高圧電気を扱うエリア
コンパクト&軽量	耐高温性	耐衝撃性	防錆性	頑強 切断しづらいシャックル	絶縁性
耐高温性	防錆性	絶縁性	耐スパーク・放電性	防錆性	耐腐食性
防錆性		耐腐食性	耐腐食性		
2個	2個	1個	1個	1個	2個

レーザー刻印

パドロック本体やキーに、レーザー刻印ができます。(有償)
例えば、メンバーの名前を刻印すれば、他のメンバー分と区別
することができます。また、管理用番号の刻印も効果的です。

刻印可能エリア

本体の前面・背面・側面・底面、キー

※製品毎に異なるので、上記の表をご参照ください。

刻印サイズ (高さ)

スタンダード: コンパクト系パドロックは3 mm。それ以外のパドロック
は4mm。

XL: コンパクト系パドロックは4 mm。それ以外のパドロックは6 mm。

刻印するデザインデータ

dxf, ai, plt, またはepsファイルをご用意ください。

詳細やお見積りは、お気軽にお問い合わせください。



※ 製品によって未掲載の場合もありますのでご了承ください。

▶▶▶ <https://brady.co.jp/products/loto>

ブレイディ セイフティーパドロックシリーズ

- ブレイディのパドロックはOSHA準拠品なので、絶縁性と安全性が高いパドロック (南京錠) です。
- 本体からキーへの通電を防ぐ技術を実施したシリンドラーを採用。
- 耐熱性、耐薬品性、耐腐食性に優れている。
- シャックルが閉じられるまで、キーが外れない。
- 付属品：キー1個、ラベル3枚 (英語、スペイン語、フランス語各1枚)



コンパクトセイフティーパドロック



- コンパクトなボディで軽量。
- 小さなスペースにもフィットするので電気系統の工事やメンテナンスに最適。
- ファイバーグラスで強化された頑丈なナイロン製の本体。
- 【材質】 本体：ポリアミドナイロン66、シャックル：アルミニウム
- 【耐熱】 本体：-20℃~120℃
- 【色】 本体：赤、緑、オレンジ、青、黄色、茶、白、パープル、黒
- UL 94 - HB
- マスターキーシステムをご希望の際は、担当営業までお申し付けください。

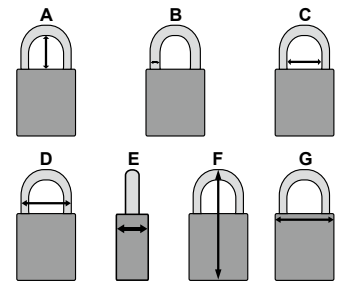

【サイズ】

A : 25mm / 38mm / 50mm / 75mm,
 B : φ4.7mm, C : 17mm, D : 26mm,
 E : 16mm, F : 64mm / 77mm / 99mm / 114mm, G : 32mm

▼シャックル高さ25mm(右上サイズ図面A部)

カラー	キーディファレント タイプ (本体1個に鍵1個付属)		キーアライク タイプ (本体1個に共通鍵1個付属)	
	入り数：1個	6個セット	3個セット	6個セット
赤	143150	118926	118953	118954
緑	143152	118927	118955	118956
オレンジ	143154	118928	118957	118958
青	143156	118929	118959	118960
黄	143158	118930	118961	118962
茶	143160	118931	118963	118964
白	143162	118932	118965	118966
パープル	143164	118933	118967	118968
黒	143166	118934	118969	118970

▼シャックル高さ38mm(右上サイズ図面A部)

カラー	キーディファレント タイプ (本体1個に鍵1個付属)
	6個セット
赤	814126
緑	814128
オレンジ	814129
青	814124
黄	814127
茶	814130
白	814132
パープル	814131
黒	814125

▼シャックル高さ50mm(右上サイズ図面A部)

カラー	キーディファレント タイプ (本体1個に鍵1個付属)
	6個セット
赤	814136
緑	814138
オレンジ	814139
青	814134
黄	814137
茶	814140
白	814142
パープル	814141
黒	814135

▼シャックル高さ75mm(右上サイズ図面A部)

カラー	キーディファレント タイプ (本体1個に鍵1個付属)
	6個セット
赤	814146
緑	814148
オレンジ	814149
青	814144
黄	814147
茶	814150
白	814152
パープル	814151
黒	814145

動画による使い方や製品のテクニカルデータシートは、日本ブレイディ株式会社 WEB サイト「ロックアウト・タグアウト」 ページをご覧ください。

セイフティーパドロック - スチール製シャックル



- 軽量、非導電、スパークの起きないボディ。
- ファイバーガラスで強化されたナイロン製の本体と3層コーティングのスチール製シャックル。
- 【材質】 本体：ポリアミドナイロン66、シャックル：スチール
- 【耐熱】 本体：-20℃～120℃
- 【色】 本体：赤、緑、オレンジ、青、黄色、茶、白、パープル、黒
- UL 94 - HB
- マスターキーシステムをご希望の際は、担当営業までお申し付けください。

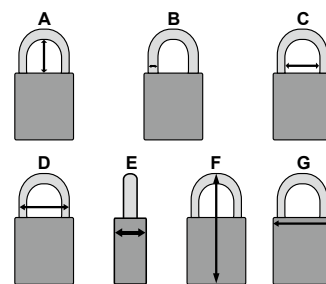

【サイズ】
A : 38mm、B : φ6.5mm、C : 20mm、
D : 33mm、E : 19.5mm、F : 86.5mm、
G : 38.5mm

カラー	キーディファレント タイプ (本体1個に鍵1個付属)		キーアライク タイプ (本体1個に共通鍵1個付属)	
	入り数: 1個	6個セット	3個セット	6個セット
赤	99552	51339	105886	105890
緑	99564	51345	105889	105893
オレンジ	99576	51347	123268	123270
青	99556	51344	105887	105891
黄	99570	51346	105888	105892
茶	103033	101956	118947	118948
白	143123	118925	118949	118950
パープル	104919	104916	118951	118952
黒	99580	51353	123269	123271

セイフティーパドロック - ナイロン製シャックル

- 軽量、非導電、スパークが発生しないボディ。
- ファイバーガラスで強化されたナイロン製ボディとナイロン製のシャックルにより安全性の高い非導電パドロック。
- 【材質】 本体、シャックル：ポリアミドナイロン66
- 【耐熱】 本体：-20℃～120℃
- 【色】 本体：赤、緑、オレンジ、青、黄色、茶、白、パープル、黒
- UL 94 - HB
- マスターキーシステムをご希望の際は、担当営業までお申し付けください。

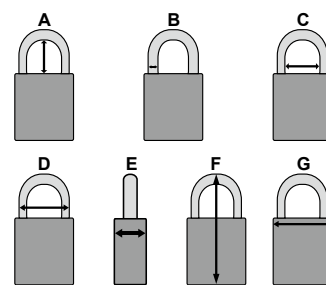

【サイズ】
A : 38mm、B : φ6.5mm、C : 20mm、
D : 33mm、E : 19.5mm、F : 86.5mm、
G : 38mm

カラー	キーディファレント タイプ (本体1個に鍵1個付属)		キーアライク タイプ (本体1個に共通鍵1個付属)	
	入り数: 1個	6個セット	3個セット	6個セット
赤	123324	123342	123333	123342
緑	123326	123344	123335	123344
オレンジ	123328	123355	123337	123346
青	123325	123343	123334	123343
黄	123327	123354	123336	123345
茶	123330	123348	123339	123348
白	123332	123350	123341	123350
パープル	123331	123349	123340	123349
黒	123329	123347	123338	123347

パドロック (南京錠)

セイフティーパドロック ロングボディ

- 76.2mmの長いボディは、より際立ち重要な箇所に最適なパドロック。
- 軽量、非導電、スパークの発生しないボディ。
- ファイバーガラスで強化されたナイロン製ボディと3層コーティングが施されたスチール製シャックル。
- 【材質】 本体：ポリアミドナイロン66、
シャックル：スチール
- 【耐熱】 本体：-20℃~120℃
- 【色】 本体：赤、緑、オレンジ、青、黄色、茶、白、パープル、黒
- UL 94 - HB
- マスターキーシステムをご希望の際は、担当営業までお申し付けください。

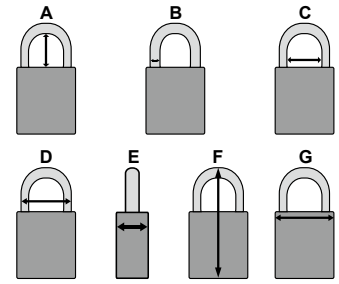

【サイズ】
A : 38mm, B : φ6.5mm, C : 20mm,
D : 33mm, E : 19.5mm, F : 122mm,
G : 38mm

カラー	キーディファレントタイプ (本体1個に鍵1個付属)		キーアライクタイプ (本体1個に共通鍵1個付属)	
	入り数：1個	6個セット	3個セット	6個セット
赤	123405	123396	123414	123423
緑	123407	123398	123416	123425
オレンジ	123409	123400	123418	123427
青	123406	123397	123415	123424
黄	123408	123399	123417	123426
茶	123411	123402	123420	123429
白	123413	123404	123422	123431
パープル	123412	123403	123421	123430
黒	123410	123401	123419	123428

コンパクトケーブルパドロック

- シャックル部分がケーブルになっている軽量パドロック。
- 複数のデバイスをまとめてロックしたり、ロックアウトデバイスになったり、汎用性高いデバイス。
- 【材質】 本体：ポリアミドナイロン66、
ケーブル：ビニールコーティングスチール
- 【耐熱】 本体：-20℃~120℃
- 【色】 本体：赤、緑、オレンジ、青、黄色、茶、白、パープル、黒
- UL 94 - HB
- マスターキーシステムをご希望の際は、担当営業までお申し付けください。



カラー	キーディファレントタイプ (本体1個に鍵1個付属)		キーアライクタイプ (本体 1個に共通鍵1個付属)	ケーブル長さ
	入り数：1個	6個セット	6個セット	
赤	146120	195972	146128	200mm
緑	146123	195975	146131	
オレンジ	195937	195983	195949	
青	146122	195974	146130	
黄	146121	195973	146129	
茶	195935	195981	195947	
白	195939	195985	195951	
パープル	195938	195984	195950	
黒	195934	195980	195946	400mm
赤	146124	195976	146132	
緑	146127	195979	146135	
オレンジ	195943	195989	195955	
青	146126	195978	146134	
黄	146125	195977	146133	
茶	195941	195987	195953	
白	195945	195991	195957	
パープル	195944	195990	195956	
黒	195940	195986	195952	

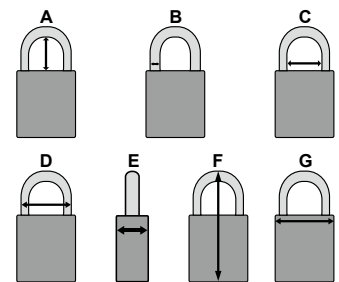

【サイズ】
A : 106.68mm / 203.2mm, B : φ4.7mm,
C : 17mm, D : 26mm, E : 16mm
F : -, G : 32mm

動画による使い方や製品のテクニカルデータシートは、日本プレイディ株式会社 WEB サイト「ロックアウト・タグアウト」ページをご覧ください。

セイフティセキュリティパドロック

- コンパクト&軽量設計衝撃や腐食に強い。
- 改ざんのリスクが少ない6ピンシリンダー。
- 非導電性を高めるナイロンコーティング。
- 【材質】本体：アルミニウム、ナイロンコーティング
シャックル：スチール、ナイロンコーティング
- 【耐熱】-40℃～90℃
- 【色】赤、緑、オレンジ、青、黄色、黒
- マスターキーシステムをご希望の際は、担当営業までお申し付けください。

▼シャックル高さ38mm(右上サイズ図面A部)

カラー	キーディファレントタイプ (本体1個に鍵1個付属)	入り数
赤	834470	6個
緑	834472	6個
オレンジ	834473	6個
青	834468	6個
黄	834471	6個
黒	834469	6個

▼シャックル高さ75mm(右上サイズ図面A部)

カラー	キーディファレントタイプ (本体1個に鍵1個付属)	入り数
赤	834476	6個
緑	834478	6個
オレンジ	834479	6個
青	834474	6個
黄	834477	6個
黒	834475	6個

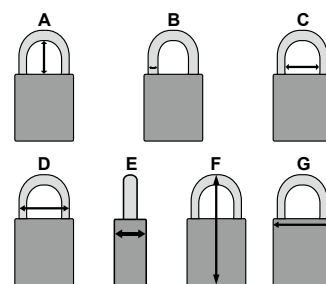

【サイズ】

A : 38mm / 75mm、 B : φ6.5mm
C : 20mm、 D : 33mm、 E : 20mm
F : 90mm / 127mm、 G : 40mm

ブラスパドロック

- 腐食やスパークに強い真鍮製パドロック。
- 改ざんのリスクが少ない6ピンシリンダー。
- 【材質】本体：真鍮、ビニールシース (被覆)
シャックル：真鍮
- 【耐熱】-55℃～100℃
- 【色】赤、緑、青、黄色、グレー、黒
- マスターキーシステムをご希望の際は、担当営業までお申し付けください。

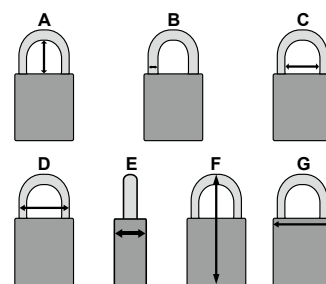
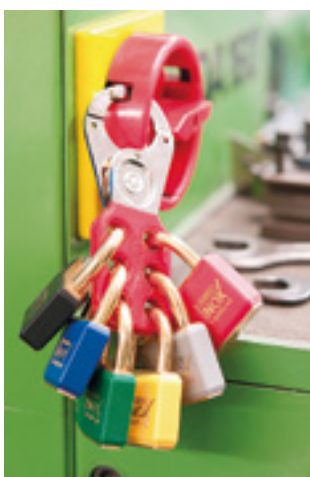

【サイズ】

A : 21mm、 B : φ6.5mm、 C : 20.5mm、
D : 33.5mm、 E : 17mm、 F : 60mm、
G : 43mm

カラー	キーディファレントタイプ (本体1個に鍵1個付属)	入り数
赤	051354	12個
緑	051356	12個
青	051355	12個
黄	051357	12個
グレー	051359	12個
黒	051358	12個

アルミニウムパドロック シリーズ

- アルミ製シャックルはスパークや腐食にも強い。
- 屋外で使用時にも色あせがしにくい陽極酸化アルミ処理。
- 【材質】 本体、シャックル：アルミニウム
- 【耐熱】 本体：-20℃～175℃
- 【色】 本体：赤、緑、オレンジ、青、黄色、茶、パープル、黒、シルバー
- マスターキーシステムをご希望の際は、担当営業までお申し付けください。
- キーアライクタイプはございません。



コンパクトアルミニウムパドロック

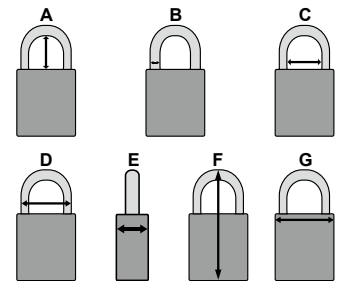

【サイズ】

A : 25mm / 40mm / 50mm / 75mm、
 B : φ4.7mm、C : 17mm、D : 26mm、
 E : 19mm、F : 64mm / 89mm / 99mm /
 119mm、G : 32mm

▼シャックル高さ25mm(右上サイズ図面A部)

カラー	キーディファレントタイプ (本体1個に鍵1個付属)	
	入り数: 1個	6個セット
赤	133270	133261
緑	133272	133263
オレンジ	133274	133265
青	133271	133262
黄	133273	133264
茶	133276	133267
パープル	133277	133268
黒	133275	133266
シルバー	133278	133269

▼シャックル高さ40mm(右上サイズ図面A部)

カラー	キーディファレントタイプ (本体1個に鍵1個付属)	
	入り数: 1個	6個セット
赤	—	834864
緑	—	834866
オレンジ	—	834867
青	—	834862
黄	—	834865
茶	—	—
パープル	—	—
黒	—	834863
シルバー	—	—

▼シャックル高さ50mm(右上サイズ図面A部)

カラー	キーディファレントタイプ (本体1個に鍵1個付属)	
	入り数: 1個	6個セット
赤	—	834870
緑	—	834872
オレンジ	—	834873
青	—	834868
黄	—	834871
茶	—	—
パープル	—	—
黒	—	834869
シルバー	—	—

▼シャックル高さ75mm(右上サイズ図面A部)

カラー	キーディファレントタイプ (本体1個に鍵1個付属)	
	入り数: 1個	6個セット
赤	—	834876
緑	—	834878
オレンジ	—	834879
青	—	834874
黄	—	834877
茶	—	—
パープル	—	—
黒	—	834875
シルバー	—	—

アルミニウムパドロック



▼シャックル高さ25mm(右上サイズ図面A部)

カラー	キーディファレント タイプ (本体1個に鍵1個付属)	
	入り数: 1個	6個セット
赤	99608	814066
緑	99610	814069
オレンジ	99612	814070
青	99609	814065
黄	99611	814068
茶	104574	830939
パープル	104572	814071
黒	99613	814067
シルバー	123320	830936

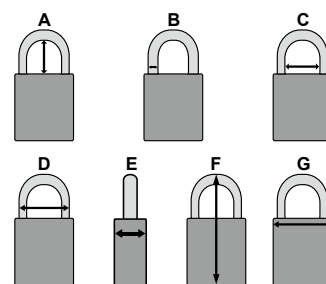

【サイズ】

A: 25mm / 40mm / 75mm、B: φ6.5mm、
C: 20mm、D: 31.5mm、E: 19mm、
F: 73mm / 89mm / 119mm、G: 40mm



▼シャックル高さ40mm(右上サイズ図面A部)

カラー	キーディファレント タイプ (本体1個に鍵1個付属)	
	入り数: 1個	6個セット
赤	99615	814073
緑	99617	814076
オレンジ	99619	814077
青	99616	814072
黄	99618	814075
茶	104578	830940
パープル	104576	814078
黒	99620	814074
シルバー	123321	830937



▼シャックル高さ75mm(右上サイズ図面A部)

カラー	キーディファレント タイプ (本体1個に鍵1個付属)	
	入り数: 1個	6個セット
赤	123293	814080
緑	123295	814083
オレンジ	123297	814084
青	123294	814079
黄	123296	814082
茶	123299	830941
パープル	123300	814085
黒	123298	814081
シルバー	123301	830938

スチールパドロック



- 本体もシャックルもスチール製の頑強パドロック。防錆加工あり。
- 5ピンシリンダー
- 【材質】 本体・シャックル:スチール バンパー:プラスチック
- 【耐熱】 -55℃~100℃
- 【色】 赤、緑、青、黄色、茶、白、パープル、黒
- UL 94 - HB
- マスターキーシステムをご希望の際は、担当営業までお申し付けください。

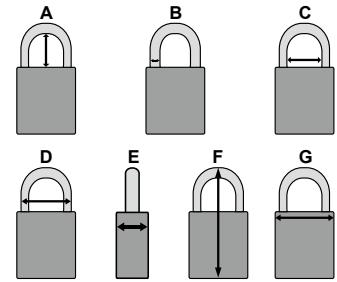

【サイズ】
 A : 20mm / 38mm / 51mm、 B : φ7mm
 C : 18.5mm、 D : 32.5mm、 E : 23mm
 F : 58mm / 77mm / 90mm、 G : 44mm

▼シャックル高さ20mm(右上サイズ図面A部)

カラー	キーディファレントタイプ (本体1個に鍵1個付属)	
	入り数:1個	6個セット
赤	143126	118935
緑	143128	118936
青	143130	118937
黄	143132	118938
茶	123272	123280
白	143134	118939
パープル	123273	123281
黒	143136	118940

※1個入りは、キーが2個付属。

▼シャックル高さ38mm(右上サイズ図面A部)

カラー	キーディファレントタイプ (本体1個に鍵1個付属)	
	入り数:1個	6個セット
赤	—	814097
緑	—	814099
青	—	814095
黄	—	814098
茶	—	814101
白	—	814103
パープル	—	814102
黒	—	814096

▼シャックル高さ51mm(右上サイズ図面A部)

カラー	キーディファレントタイプ (本体1個に鍵1個付属)	
	入り数:1個	6個セット
赤	143144	118944
緑	143142	118943
青	143140	118942
黄	143148	118946
茶	123274	123282
白	143146	118945
パープル	123275	123283
黒	143138	118941

※1個入りは、キーが2個付属。

フル絶縁タイプパドロック

- キー挿入部にシリンダーカバーが付いており、汚れやほこりを防ぐ。
- 本体に覆われているビニールで衝撃に強い。
- 5ピンシリンダー
- シャックル径が8.5mmで他製品より太い。(使用するロックアウト製品の径をご確認ください。)
- 【材質】 本体:真鍮 シャックル:ステンレススチール ケース:ビニール
- 【色】 青、黒
- マスターキーシステムをご希望の際は、担当営業までお申し付けください。

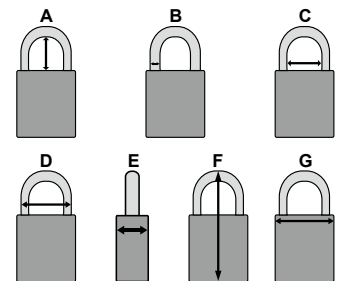

【サイズ】
 A : 24.5mm、 B : φ8.5mm、 C : 20.5mm
 D : 37.5mm、 E : 28mm、 F : 73mm
 G : 53mm

カラー	キーディファレントタイプ (本体1個に鍵1個付属)	入り数
青	805836	6個
黒	805835	6個

セーフティロックアンドタグキャリアー

- 壁や機械への取り付けはもちろん、ウエストポーチのように身に付けることもできます。
- パドロックは最大12個格納可能。
- 【材質】 本体:ガラス繊維入りナイロン カラビナ:アルミニウム、ケーブル:ビニールコーティングスチール
- 【耐熱】 -20℃~120℃
- 【色】 赤、緑、青、黄色
- 【付属】 ロックアウト手順タグ3枚 (英語)、本体貼り付け用シール3枚 (英語・フランス語・スペイン語)
- UL 94 - HB

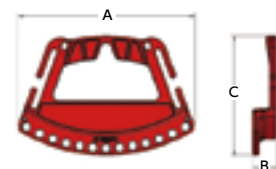

【サイズ】
 A : 194.05mm、 B : 26.99mm、
 C : 131.72mm

品番	カラー	パドロック最大取付可能数	入り数
148866	赤	12	1個
148861	緑		1個
148862	青		1個
148865	黄		1個

※写真に掲載のロックアウト関連製品は含まれません。

動画による使い方や製品のテクニカルデータシートは、日本ブレイディ株式会社 WEB サイト「ロックアウト・タグアウト」ページをご覧ください。

ロックアウトタグ



	硬ポリエステル製タグ	ポリエステルラミネートタグ	紙製タグ
基材番号	B-837	B-851	B-853
材質	タグ: ポリエステル ハトメ: 真鍮 留め具: ナイロン	タグ: ポリエステル ハトメ: 真鍮 留め具: ナイロン	タグ: 紙 ハトメ: 真鍮 留め具: 紙
厚み	0.51~0.64mm	0.25mm	0.25mm
耐温	-40℃~80℃	-40℃~100℃	-40℃~90℃
サイズ	73mm×174mm	73mm×146mm	73mm×146mm
ハトメ径	8mm	8mm	8mm
	紙製のタグをポリエステルでラミネートしており、手書きをしてもIPAで消せるので、繰り返し使える。水や油、化学薬品の耐久性あり。	硬度のあるポリエステルのタグ。手書き可能。	使いきりタイプ。材質上、強く引っ張ると切れたり破れたりする恐れがある。屋外での使用は避けてください。

▼タグの裏面は、下記の2種類があります。
(B) & (F)

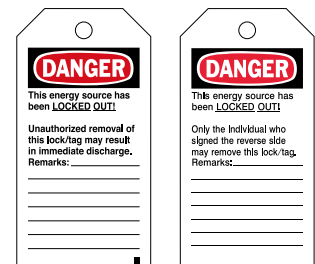

Do Not Operate



品番	裏面	入り数
▼硬ポリエステル製タグ (B837)		
65520	B	25
65525	F	25
▼ポリエステルラミネートタグ (B851)		
66063	B	25
66064	F	25
▼紙製タグ (B853)		
65451	B	25
65452	F	25

Locked Out



品番	裏面	入り数
▼硬ポリエステル製タグ (B837)		
65526	B	25
65527	F	25
▼ポリエステルラミネートタグ (B851)		
66066	B	25
66067	F	25
▼紙製タグ (B853)		
65454	B	25
65455	F	25

Do Not Open



品番	裏面	入り数
▼硬ポリエステル製タグ (B837)		
65506	B	25
65534	F	25
▼ポリエステルラミネートタグ (B851)		
133558	B	25
66060	F	25
▼紙製タグ (B853)		
65447	B	25
65448	F	25

DO NOT ENERGIZE



品番	裏面	入り数
▼硬ポリエステル製タグ (B837)		
133561	B	25
50258	F	25
▼ポリエステルラミネートタグ (B851)		
133563	B	25
133564	F	25
▼紙製タグ (B853)		
50261	B	25
133566	F	25

ミニタグ



- 表面も裏面も硬ポリエステルラミネート加工なので、ペンで書きこめる。
- 【サイズ】 幅: 50.8mm
高さ: 63.5mm
はとめ径: 9.53mm

品番	品名	入り数
148824	ミニタグ DANGER&DO NOT OPERATE	25個

日本語表記のタグも承ります。(カスタム製品)



- 表記内容、材質、数量、サイズ、色、書体などなどお気軽にお問い合わせください。
- 【例】 材質: 合成紙+両面ラミネート
サイズ 幅: 73mm
高さ: 146mm

ロックアウトボックス

グループロックアウトについて

- 複数のメンバーによるメンテナンス作業や外注委託作業の際、現場作業に関わるメンバー間の安全管理に適しています。
- 【使用するもの】 (1) ロックアウトボックスまたはハスプ 目安は、6人前後のグループの場合はハスプ製品 (29～33ページご参照)、それ以上の場合、ロックアウトボックス (44～47ページ) が適しています。
(2) パドロック 2個/メンバー：持ち場で使用する分とロックボックス (またはハスプ) 取付分
- 【一般的な流れ：ロックボックスを用いた場合】

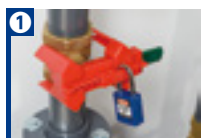

1
メンバーは、持ち場用パドロックを使って、各自の持ち場の動力源をオフにするなどの安全確保をする。



2
持ち場用パドロックのキーをロックアウトボックスに収納し、ロックボックス (またはハスプ) 取付用パドロックをロックアウトボックスに取り付ける。
※ロックアウトボックス (またはハスプ) 取付用パドロックのキーの保管にもロックアウトボックスなどの保管庫や、セーフティロックアンドタグキャリア (42ページ) が便利です。



3
作業終了後、ロックアウトボックスに付けたパドロックを外す。
③の時点で取り付けたパドロックの数がすべて取り外された時に、ロックアウトボックスを開け、収納のキーを各メンバーへ返却。



4
動力源を再稼働して、操業再開。

Safety REDBOX™ (セイフティ レッドボックス) ロックボックス

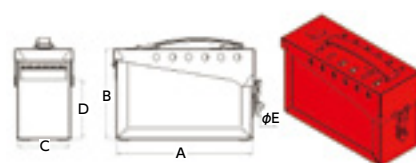

- 12人分のパドロックを格納。
- 壁面への取付も、持ち運びも可能。
- 【材質】 本体：パウダーコーティングスチール
取っ手：ポリカーボネイト
- 【耐熱】 -40℃～100℃
- OSHA準拠

※写真に掲載のロックアウト関連製品は含まれません。

【サイズ】
A: 236 mm, B: 155mm, C: 92mm
D: 119mm, E: 7.4mm, 重量1.63kg

品番	色	パドロック 最大取付数	パドロック 最大保管数	入り数
145579	赤	12個	12個	1個
145580	黄	12個	12個	1個

メタルロックボックス

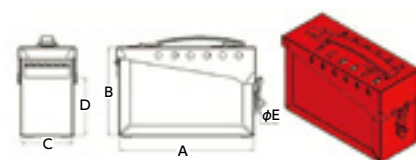
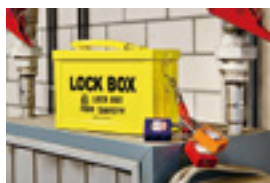

- ポータブルタイプのロックボックス。
- エキストラージサイズでは最大75人分、スタンダードサイズでは13人分のパドロックを格納可能。
- 【材質】 パウダーコーティングスチール ● 【耐熱】 -20℃～175℃

※写真に掲載のロックアウト関連製品は含まれません。

【サイズ】
エキストラージ #51171
A: 227mm, B: 152mm, C: 187mm
D: 100mm, E: 8.1mm

スタンダードサイズ
#45190, #65672, #65699
A: 227mm, B: 152mm, C: 88.9mm
D: 100mm, E: 8.1mm

品番	品名	色	パドロック 最大取付数	パドロック 最大保管数	入り数
51171	メタルロックボックス エキストラージ	赤	13個	75個	1個
45190	メタルロックボックス スタンダードサイズ	青	13個	40個	1個
65672	メタルロックボックス スタンダードサイズ	黄	1個	40個	1個
65699	メタルロックボックス スタンダードサイズ	赤	13個	40個	1個

動画による使い方や製品のテクニカルデータシートは、日本プレイディ株式会社 WEB サイト「ロックアウト・タグアウト」ページをご覧ください。

コンバインドメタルロックストレージボックス

- キーを入れる箇所にスライド式の透明カバーが付いており、キーが入っているかどうか一目でわかる。
- 【材質】 本体：パウダーコーティングスチール
窓部：ポリカーボネイト
- 【耐熱】 -30℃～100℃
- 【色】 赤



※写真に掲載のロックアウト関連製品は含まれません。

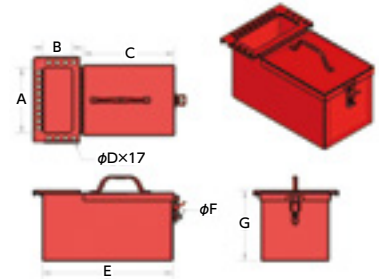

【サイズ】
スモール #105716
 A:67.7mm, B:157mm, C:208mm
 D:11mm, E:300mm, F:7.5mm, G:162mm
ラージ #105717
 A:229mm, B:102mm, C:260mm
 D:11mm, E:381mm, F:7.5mm, G:229mm

品番	品名	パドロック最大取付数	パドロック最大保管数	入り数
105716	スモール	17個	50個	1個
105717	ラージ	34個	125個	1個

メタルウォールロックボックス



- スライド式の透明フロントカバーとボックス内のキー用フックで、キーの出し入れがしやすい。また、キーを整然と並べることができ、誰のキーなのかもすぐにわかる。
- 壁面への取付可能
- 【材質】 本体：パウダーコーティングスチール フロントカバー部：ポリカーボネイト
- 【色】 赤

【サイズ】
スモール #105714
 幅：203mm、高さ：178mm、
 奥行：57.15mm
ラージ #105715
 幅：406mm、高さ：178mm、
 奥行：57.15mm

品番	品名	パドロック最大取付数	入り数
105714	スモール	7個	1個
105715	ラージ	12個	1個

プリンジング ポータブルウォールグループロックボックス

- スライド式の透明フロントカバーで、内部が見える。
- このロックボックスは、単独の他、プリンジングメタルロックアウトキャビネット (LC252M: 48ページご参照) と組み合わせでの使用も可能。
- 【材質】 本体：パウダーコーティングスチール
フロントカバー部：ポリカーボネイト
- 【色】 黄



※写真に掲載のパドロック製品は含まれません。

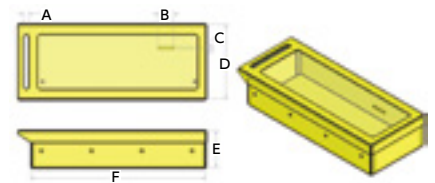

【サイズ】
 A: 11mm, B: 23mm, C: 4mm,
 D: 151mm, E: 73.4mm, F: 354.5mm

品番	品名	パドロック最大取付数	入り数
46134 / LG252M	プリンジング ポータブルウォールグループロックボックス	8～10個 ※サイズによって異なる。	1個

アクリル製透明フタつきロックボックス

- 透明カバーなので内部が見る。
- キーは付属のフックにかけて保管するので、出し入れしやすく、見映えも良い。
- 壁面への取付可能。 ●パドロックは1個のみかけられる。
- 【材質】 アクリル ●【色】 赤



品番	キー最大保管数	サイズ	入り数
45577 / LG003E	3個	幅:150mm 高さ:150mm 奥行:80mm	1個
45578 / LG008E	8個	幅:305mm 高さ:195mm 奥行:64mm	1個
50088 / GLOBOX	18個	幅:195mm 高さ:406mm 奥行:64mm	1個

ウルトラコンパクトグループロックボックス

- ポータブルタイプ。壁面にも取付可能。
- フロントカバーが透明なので、内部が見える。
- 推奨パッドロック：セイフティパッドロック（スチール製およびナイロン製シャックル）、コンパクトセイフティパッドロック（36～37ページご参照）
- 【材質】本体：ポリカーボネイト
フック：ガラス繊維入りナイロン
- 【耐熱】-20℃～107℃ ●【色】赤
- 【付属品】壁面取付用板、フック3個、本体貼付用シール3枚（英語・フランス語・スペイン語）
- OSHA 準拠



【サイズ】
縦：144.78mm、幅：101.6mm、
高さ：68.58mm、重量：272グラム

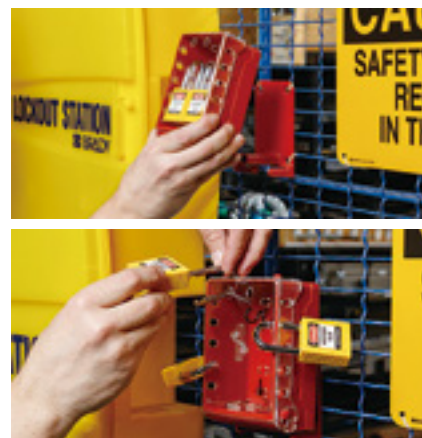

※写真に掲載のパッドロック製品は含まれません。

品番	パッドロック最大取付数	パッドロック最大保管数	入り数
149173	12個	6個	1個

ポータブルプラスチックロックボックス

- フロントカバーが透明なので、内部が見える。
- フロントに2列並ぶロックレールは、1列あたり最大8個のパッドロックをかけられる。
- パッドロックをレールに取り付けた場合だけ、キーをスロットからボックスに入れることができる。
- 【材質】本体・フック：ガラス繊維入りナイロン カバー部：ポリカーボネイト
- 【耐熱】-20℃～120℃
- 【色】赤
- 【付属品】フック12個
- OSHA 準拠



※写真に掲載のロックアウト関連製品は含まれません。

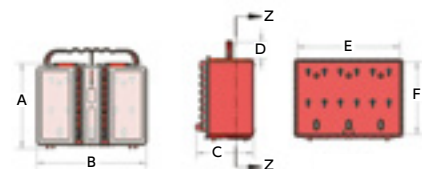

【サイズ】
A：166.6mm、B：215.95mm、
C：113.17mm、D：32.55mm、
E：203.56mm、F：141.33mm

品番	パッドロック最大取付数	入り数
50937	16個	1個

ミニウォール ロックボックス

- フロントカバーが透明なので、内部が見える。
- フロントに2列並ぶロックレールは、1列あたり最大8個のパッドロックをかけられる。
- パッドロックをレールに取り付けた場合だけ、キーをスロットからボックスに入れることができる。
- 壁面への取付可能。
- 【コンパクトケーブルパッドロック（38ページご参照）を使う場合】安全確保のため、ホールを2個通すことをお勧めします。（写真ご参照）そのため、取付数は最大4個となります。
- 【材質】本体・フック：ガラス繊維入りナイロン
カバー部：ポリカーボネイト
- 【耐熱】-20℃～120℃
- 【色】赤
- 【付属品】フック6個



【サイズ】
縦：157.48mm、幅：101.6mm、
高さ：139.7mm



※写真に掲載のロックアウト関連製品は含まれません。

品番	品名	色	パッドロック最大取付数	入り数
50938	ミニウォール ロックボックス	赤	8個 但し、コンパクトケーブルパッドロックの場合は4個	1個
50939	エクストラ キーフック（付属のフックと同製品）	黒	-	12個

動画による使い方や製品のテクニカルデータシートは、日本ブレイディ株式会社 WEB サイト「ロックアウト・タグアウト」ページをご覧ください。

エンクローズドパドロックストレージモジュール

- パドロックとその鍵の保管庫。透明のフロントカバーはパドロックや市販の鍵でロックが可能。保管庫を取扱えるメンバーを制限できる。
- 【材質】 本体：ポリ塩化ビニル フロントカバー：アクリル フック：ニッケルめっき金属
- 【色】 白



※写真に掲載のパドロック製品は含まれません。

品番	品名	パドロック 最大保管数	サイズ	入り数
65240	スモール	16個	幅:381mm 高さ: 381mm 奥行: 88.9mm	1個
65241	ラージ	40個	幅:381mm 高さ: 762mm 奥行: 88.9mm	1個

パドロック コントロールセンター

- パドロックとその鍵の保管庫。
- 【材質】 本体：パウダーコーティングスチール フック：ニッケルめっき金属
- 【付属】 保管庫専用鍵 2 個



※写真に掲載のパドロック製品は含まれません。

品番	パドロック 最大保管数	サイズ	入り数
45647 / LR008E	8個	幅:305mm 高さ: 394mm 奥行: 50mm	1個
45648 / LR018E	18個	幅:457mm 高さ: 394mm 奥行: 50mm	1個

パドロックステーション

- 壁面取付タイプのパドロック用ホルダー。
- 【材質】 プラスチックコーティングスチール
- 【色】 赤
- 【付属】 取付用ねじ

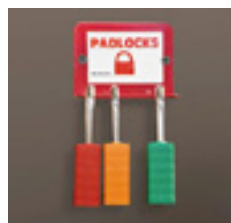

※写真に掲載のパドロック製品は含まれません。

品番	品名	パドロック 最大保管数	サイズ	入り数
45649 / LR060E	スモール	4個	幅:76mm 高さ: 57mm 奥行: 31mm	1個
45650 / LR360E	ラージ	24個	幅:406mm 高さ: 76mm 奥行: 31mm	1個

ロックアウトステーション

コンバインドロックアウト&ロックボックスステーション

- パウダーコーティングメタル製の黄色いキャビネットとロックボックスの組み合わせ。キャビネットもロックボックスもそれぞれ単独でも使用できる。また、壁面への取付も、持ち運びもできる。
- キャビネットの扉の内側に施錠安全のヒントが英語で記載。
- ロックボックスは、最大10個のパッドロックがつけられる。
- 【材質】パウダーコーティングメタル



品番	内容
99708	<ul style="list-style-type: none"> ・120Vスナップオンブレーカーロックアウト (65387) ×1個 ・クランプオンブレーカーロックアウト 120/277V留め具 (クリート) 付 (65396) ×1個 ・クランプオンブレーカーロックアウト 480/660V留め具 (クリート) 付 (65397) ×1個 ・ユニバーサルマルチポールブレーカーロックアウト (66321) ×1個 ・オーバーサイズクランプオンブレーカーロックアウト (65329) ×1個 ・壁面スイッチ用ロックアウト (65392) ×1個 ・電源プラグロックアウト スモールサイズ 110Vプラグ用 (65674) ×1個 ・スリーインワン電源プラグロックアウト (45842) ×1個 ・ゲートバルブロックアウト 赤 25~64ミリ径 (65560) ×1個 ・アジャスター付きゲートバルブロックアウト (64057) ×1個 ・メタルロックアウトキャビネット (LC252M) ×1個 ・キャビネット用増設用棚板 (LC254M) ×1枚 ・ポータブルウォールグループロックアウト (46134/LG252M) ×1個
LC252M	プリンジング メタルロックアウトキャビネット …… 入り数:1個
LC254M	増設用棚板 …… 入り数:1枚
46134 / LG252M	プリンジング ポータブルウォールグループロックボックス …… 入り数:1枚 ※詳細は45ページをご参照



プリンジング メタルロックアウトキャビネット (LC252M)
【サイズ】
高さ406.4mm 幅355.6mm 奥行152.4mm



増設用棚板 (LC254M)



プリンジング ポータブルウォールグループロックボックス (46134 / LG252M)
【サイズ】
高さ151mm 幅354.5mm 奥行73.4mm

パッドロックステーション

- 耐久性のあるポリプロピレン製ケース。
- 施錠可能な半透明カバー付き。
- 壁掛け用としても、持ち運び用としても使用可能。
- サイズ:高さ431.8mm × 幅335.6mm × 奥行63.5mm

品番	内容
105928	<ul style="list-style-type: none"> ・パッドロックステーション (105932) ×1個 ・セイフティーパッドロック キーディファレントタイプ 赤 (99552) ×5個 ・ポリエステルラミネートロックアウトタグ (B837) [Do Not Operate] (65520) ×5枚 ・スチール製ロックアウトハスプ 連結部径25.4mm (1インチ) (133161) ×2個 ・スチール製ロックアウトハスプ 連結部径38.1mm (1.5インチ) (133162) ×2個
105930	<ul style="list-style-type: none"> ・パッドロックステーション (105932) ×1個 ・セイフティーパッドロック キーディファレントタイプ 赤 (99552) ×10個 ・ポリエステルラミネートロックアウトタグ (B837) [Do Not Operate] (65520) ×10枚 ・スチール製ロックアウトハスプ 連結部径25.4mm (1インチ) (133161) ×3個 ・スチール製ロックアウトハスプ 連結部径38.1mm (1.5インチ) (133162) ×3個
105932	・パッドロックステーションのみ



動画による使い方や製品のテクニカルデータシートは、日本ブレイディ株式会社 WEB サイト「ロックアウト・タグアウト」ページをご覧ください。

ロックアウトステーション

- 電設系や機械系用途の主なロックアウトをセット。
- ステーション (収納箱) は、壁面取付可能なポリスチレン製。

品番	詳細
99693	<ul style="list-style-type: none"> ・多目的ケーブルロックアウト 長さ2.4m(8フィート)径4.8mmビニールコーティング金属めっきケーブル付き(50943) × 1個 ・ユニバーサルバルブロックアウトデバイス ラージサイズ(50899) × 1個 ・ユニバーサルバルブロックアウト ブロッキングアーム ラージサイズ(65403) × 1個 ・120V スナップオンブレーカーロックアウト(65387) × 2個 ・クランプオンブレーカーロックアウト 120/277V (65396) × 2個 ・クランプオンブレーカーロックアウト 480/600V (65397) × 2個 ・ユニバーサルマルチポールブレーカーロックアウト (66321) × 2個 ・オーバーサイズ クランプオンブレーカーロックアウト(65329) × 1個 ・クランプオンブレーカーロックアウト 120/277V用留め具(クリート)(65404) × 2個 ・クランプオンブレーカーロックアウト 480/660V用留め具(クリート)(65406) × 2個 ・壁用スイッチロックアウト 赤(65392) × 1個 ・電源プラグロックアウト スモールサイズ 110Vプラグ用 (65674) × 1個 ・スリーインワン電源プラグロックアウト (PLO23) × 1個 ・スタンダードボールバルブロックアウト バルブ径6.35mm - 25.4mm (65666) × 1個 ・スタンダードボールバルブロックアウト バルブ径31.7mm - 76.2mm (65669) × 1個 ・ゲートバルブロックアウト 赤 バルブハンドル径25~64mm (65560) × 1個 ・アジャスター付きゲートバルブロックアウト 径25.4mm - 165.1mm (64057) × 1個 ・ラベル付きロックアウトハズレ(赤) × 1個 ・セイフティーパッドロック キーディファレントタイプ 赤(99552) × 18個 ・ポリエステルラミネートロックアウトタグ(B837)「Do Not Operate」(65520) × 25枚 ・エキストララージロックアウトステーション(カバーなし)(50993) × 1個
99692	<ul style="list-style-type: none"> ・多目的ケーブルロックアウト 長さ2.4m(8フィート)径4.8mmビニールコーティング金属めっきケーブル付き(50943) × 1個 ・ユニバーサルバルブロックアウトデバイス ラージサイズ(50899) × 1個 ・ユニバーサルバルブロックアウト ブロッキングアーム ラージサイズ(65403) × 1個 ・120V スナップオンブレーカーロックアウト(65387) × 2個 ・クランプオンブレーカーロックアウト 120/277V (65396) × 2個 ・クランプオンブレーカーロックアウト 480/600V (65397) × 2個 ・ユニバーサルマルチポールブレーカーロックアウト (66321) × 2個 ・オーバーサイズ クランプオンブレーカーロックアウト(65329) × 1個 ・クランプオンブレーカーロックアウト 120/277V用留め具(クリート)(65404) × 2個 ・クランプオンブレーカーロックアウト 480/660V用留め具(クリート)(65406) × 2個 ・壁用スイッチロックアウト 赤(65392) × 1個 ・電源プラグロックアウト スモールサイズ 110Vプラグ用 (65674) × 1個 ・スリーインワン電源プラグロックアウト (PLO23) × 1個 ・スタンダードボールバルブロックアウト バルブ径6.35mm - 25.4mm (65666) × 1個 ・スタンダードボールバルブロックアウト バルブ径31.7mm - 76.2mm (65669) × 1個 ・ゲートバルブロックアウト 赤 バルブハンドル径25~64mm (65560) × 1個 ・アジャスター付きゲートバルブロックアウト 径25.4mm - 165.1mm (64057) × 1個 ・ラベル付きロックアウトハズレ(赤) × 1個 ・ポリエステルラミネートロックアウトタグ(B837)「Do Not Operate」(65520) × 25枚 ・エキストララージロックアウトステーション(カバーなし)(50993) × 1個
99696	<ul style="list-style-type: none"> ・多目的ケーブルロックアウト 長さ2.4m(8フィート)径4.8mmビニールコーティング金属めっきケーブル付き(50943) × 1個 ・ユニバーサルバルブロックアウトデバイス ラージサイズ(50899) × 1個 ・ユニバーサルバルブロックアウト ブロッキングアーム ラージサイズ(65403) × 1個 ・120V スナップオンブレーカーロックアウト(65387) × 2個 ・クランプオンブレーカーロックアウト 120/277V (65396) × 2個 ・クランプオンブレーカーロックアウト 480/600V (65397) × 2個 ・ユニバーサル マルチポールブレーカーロックアウト (66321) × 2個 ・オーバーサイズブレーカーロックアウト (65329) × 1個 ・クランプオンブレーカーロックアウト 120/277V用留め具(クリート)(65404) × 2個 ・クランプオンブレーカーロックアウト 480/600V用留め具(クリート)(65406) × 2個 ・壁用スイッチロックアウト 赤 (65392) × 1個 ・電源プラグロックアウト スモールサイズ 110Vプラグ用 (65674) × 1個 ・スリーインワン電源プラグロックアウト (PLO23) × 1個 ・スタンダードボールバルブロックアウト バルブ径6.35mm - 25.4mm (65666) × 1個 ・スタンダードボールバルブロックアウト バルブ径31.7mm - 76.2mm (65669) × 1個 ・アジャスター付きゲートバルブロックアウト 径25.4mm - 165.1mm (64057) × 1個 ・セイフティーパッドロック キーディファレントタイプ 赤(99552) × 18個 ・ポリエステルラミネートロックアウトタグ(B837)「Do Not Operate」(65520) × 25枚 ・エキストララージロックアウトステーション(ロック可能カバー付)(50995) × 1個
50993	・エキストララージロックアウトステーション(収納箱/カバーなし)
50995	・エキストララージロックアウトステーション(収納箱/カバー付き)
50994	・ラージロックアウトステーション(収納箱/カバーなし)
50997	・スモールロックアウトステーション(収納箱/カバーなし)

LOCKOUT STATION



【ステーション (収納箱) サイズ】
エキストララージ #50993、#50995

幅：635mm、高さ：762mm、
 奥行：133mm

ラージ #50994

幅：495mm、高さ：660mm、
 奥行：127mm

スモール #50997

幅：311mm、高さ：591mm、
 奥行：97mm

ロックボード

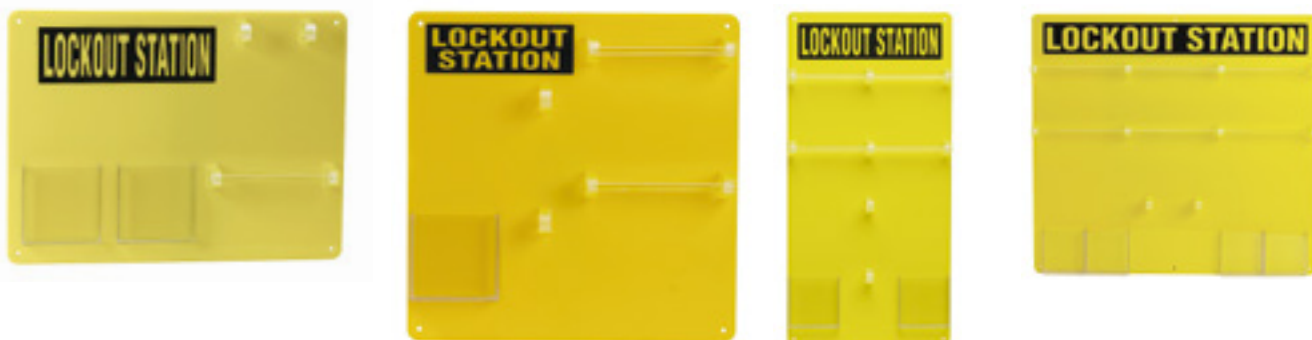

▼使用事例



※写真に掲載のロックアウト関連製品は含まれません。

- ロックアウト製品を適切な場所に格納するためのボード。
- 【色】黄色
- 【材質】アクリル

品番	パドロック格納個数	サイズ	入り数
50989	5個	幅393mm 高さ292mm	1個
50990	10個	幅342mm 高さ342mm	1個
50991	20個	幅292mm 高さ597mm	1個
50992	36個	幅597mm 高さ546mm	1個

ロックアウトステーション



▼使用事例



※写真に掲載のロックアウト関連製品は含まれません。

- 壁面取付可能。パドロックを 10 ～ 15 個（サイズによって異なる）格納できる。
- 【材質】 ポリスチレン
- 【付属】 フック 4 本

品番	サイズ	色
105942	幅432mm 高さ432mm 奥行171mm	黄

ブレーカー／コンセント・バルブロックアウトキット

コンビネーションロックアウトダブル

- ブレーカーロックアウトとバルブロックアウトのキット
- 持ち運びに便利な、ダブルバッグとベルトポーチが同梱

品番	詳細
99689	<ul style="list-style-type: none"> ・ミニケーブルロックアウト 2.4m (8フィート) スチールケーブル付き (50940) × 1個 ・120V スナップオンブレーカーロックアウト (65387) × 1個 ・クランプオンブレーカーロックアウト 120/277V (65396) × 1個 ・クランプオンブレーカーロックアウト 480/600V (65397) × 1個 ・ユニバーサルマルチポールブレーカーロックアウト (66321) × 1個 ・オーバーサイズ クランプ オンブレーカーロックアウト (65329) × 1個 ・スリーインワン電源プラグロックアウト (PLO23) × 1個 ・壁用スイッチロックアウト 赤 (65392) × 1個 ・プラグバルブ用ロックアウト パイプ径22.2mm以内 (113231) × 1個 ・プラグバルブ用ロックアウト パイプ径23.8mm~34.9mm (113232) × 1個 ・アジャスター付きゲートバルブロックアウト 径25.4mm~165.1mm (64057) × 1個 ・ゲートバルブロックアウト 赤 バルブハンドル径25~64mm (65560) × 1個 ・スタンダードボールバルブロックアウト バルブ径6.35mm~25.4mm (65666) × 1個 ・ユニバーサルバルブロックアウトデバイス ラージサイズ (50899) × 1個 ・ユニバーサルバルブロックアウト ブロッキングアーム ラージサイズ (65403) × 1個 ・ロックアウトベルトポーチ ナイロン製 高さ120.6mm × 幅190.5mm × 奥行50.8mm × 1個 ・ロックアウトダブルバッグ ポリエステル製 高さ254.0mm × 幅419.1mm × 奥行215.9mm × 1個
99690	#99689の内容 <ul style="list-style-type: none"> ・セイフティーパッドロック キーディファレントタイプ 赤 (99552) × 2個 ・ポリエステルラミネートロックアウトタグ (B837) 「Do Not Operate」 (65520) × 2枚



ブレーカー／プラグ・バルブロックアウトキット

パーソナルバルブ&ブレーカー／プラグロックアウトキット

- ブレーカーロックアウト、プラグロックアウト、バルブロックアウトのキット
- ツールボックス入り

品番	詳細
105954	<ul style="list-style-type: none"> ・多目的ケーブルロックアウト 長さ2.4m (8フィート) 径4.8mmビニールコーティング 金属めっきケーブル付き (50943) × 1個 ・アジャスター付きゲートバルブロックアウト 径25.4mm - 165.1mm (64057) × 1個 ・プラグバルブロックアウト パイプ径22.2mm以内 (113231) × 1個 ・プラグバルブロックアウト パイプ径23.8mm~34.9mm (113232) × 1個 ・プリンジングボールバルブロックアウト スモール 赤 バルブ径12.7mm~63.5mm (BS07A-RD) ・スリーインワン電源プラグロックアウト (PLO23) × 1個 ・クランプオンブレーカーロックアウト 120/277V (65396) × 2個 ・クランプオンブレーカーロックアウト 480/600V (65397) × 1個 ・ユニバーサルマルチポールブレーカーロックアウト (66321) × 1個 ・スチール製ロックアウトハスプ 連結部径25.4mm (133161) × 2個 ・ポリエステルラミネートロックアウトタグ (B837) 「Do Not Operate」 (65520) × 3枚 ・ロックアウトツールボックス ポリプロピレン製 高さ198.1mm × 幅411.5mm × 奥行185.4mm × 1個
105955	#105954の内容 <ul style="list-style-type: none"> ・セイフティーパッドロック キーディファレントタイプ 赤 (99552) × 3個



ブレーカーロックアウトサンプルポーチ

- ブレーカーロックアウトデバイス3種のセット
- ベルトポーチ入り



品番	詳細
99293	<ul style="list-style-type: none"> ・120V スナップオンブレーカーロックアウト (65387) × 1個 ・クランプオンブレーカーロックアウト 120/277V (65396) × 1個 ・クランプオンブレーカーロックアウト 480/600V (65397) × 1個 ・ユニバーサルマルチポールブレーカーロックアウト (66321) × 1個 ・オーバーサイズ クランプ オンブレーカーロックアウト (65329) × 1個 ・ロックアウトベルトポーチ ナイロン製 高さ120.6mm × 幅190.5mm × 奥行50.8mm × 1個
99296	#99293の内容 <ul style="list-style-type: none"> ・セイフティーパッドロック キーディファレントタイプ 赤 (99552) × 2個 ・ポリエステルラミネートロックアウトタグ (B837) 「Do Not Operate」 (65520) × 2枚

パーソナルブレーカーロックアウトポーチ

- 120V/277V, 480V/600Vのブレーカーに対応の2種のロックアウトデバイスのセット
- ベルトポーチ入り



品番	詳細
105966	<ul style="list-style-type: none"> ・クランプオンブレーカーロックアウト 120/277V (65396) × 1個 ・クランプオンブレーカーロックアウト 480/600V (65397) × 1個 ・ユニバーサルマルチポールブレーカーロックアウト (66321) × 1個 ・スチール製ロックアウトハスブ 連結部径25.4mm (133161) × 2個 ・ポリエステルラミネートロックアウトタグ (B837) 「Do Not Operate」 (65520) × 2個 ・ロックアウトベルトポーチ ナイロン製 高さ120.6mm × 幅190.5mm × 奥行50.8mm × 1個
105967	#105966の内容 <ul style="list-style-type: none"> ・セイフティーパッドロック キーディファレントタイプ 赤 (99552) × 2個

パーソナルブレーカーロックアウトキット

- 120V/277V, 480V/600Vのブレーカーに対応のロックアウトデバイスのセット
- ツールボックス入り



品番	詳細
105963	<ul style="list-style-type: none"> ・クランプオンブレーカーロックアウト 120/277V (65396) × 2個 ・クランプオンブレーカーロックアウト 480/600V (65397) × 2個 ・ユニバーサルマルチポールブレーカーロックアウト (66321) × 2個 ・スチール製ロックアウトハスブ 連結部径25.4mm (133161) × 3個 ・ポリエステルラミネートロックアウトタグ (B837) 「Do Not Operate」 (65520) × 3個 ・ロックアウトツールボックス ポリアプロピレン製 - スモールサイズ 高さ180.3mm × 幅355.6mm × 奥行139.7mm × 1個
105964	#105963の内容 <ul style="list-style-type: none"> ・セイフティーパッドロック キーディファレントタイプ 赤 (99552) × 3個

ロックアウトキット用バッグ・ポーチ・ボックス

訪問用バッグ



訪問バッグ ラージ (#830931)



訪問バッグ スモール (#830933)



ダブルバッグ (#99162)

▼使用事例

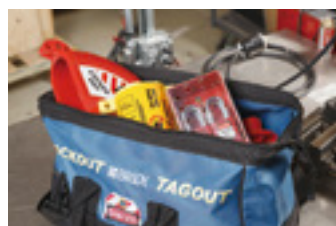

※写真に掲載のロックアウト関連製品は含まれません。

- 訪問バッグ：ラージ (#830931) とスモール (#830933) の2種類のナイロン製。
- ロックアウトダブルバッグ (#99162)：内部に8つポケットを備え、600 デニールのポリエステル製。
- 【色】 赤

品番	品名	サイズ	色	入り数
830931	訪問バッグ ラージ	幅450mm 高さ330mm 奥行200mm	赤	1個
830933	訪問バッグ スモール	幅420mm 高さ320mm 奥行45mm	赤	1個
99162	ロックアウト ダブルバッグ	幅420mm 高さ215mm 奥行125mm ショルダーベルト95cm	青×黒	1個

ポーチ

- パーソナルベルトポーチ (#873871)：パッドロックやキー、ハプスを入れるのに便利なウエストポーチタイプ。透明ポケット付き。
- ロックアウトベルトポーチ (#51172)：ナイロン製。ベルト装着可能。
- ラージロックアウトポーチ (#50979)：ナイロン製。ベルト装着可能。



パーソナルベルトポーチ (#873871)



ロックアウトベルトポーチ (#51172)



ラージロックアウトポーチ (#50979)

品番	品名	サイズ	色	入り数
873871	パーソナルベルトポーチ	幅105mm 高さ111mm 奥行65mm	黒	1個
51172	ロックアウトベルトポーチ	幅190mm 高さ120mm 奥行50mm	赤	1個
50979	ラージロックアウトポーチ	幅178mm 高さ203mm 奥行76mm	赤	1個

セイフティツールボックス

- フタ上部に便利な2つの収納ポケット。
- 【材質】 本体、フタ、トレイ：ポリプロピレン
バックル：ニッケルめっきスチール
- 【付属】 トレイ



※写真に掲載のロックアウト関連製品は含まれません。

品番	品名	サイズ	色	入り数
105905	スモール	幅450mm 高さ330mm 奥行200mm	黒×赤	1個
105906	ラージ	幅420mm 高さ320mm 奥行45mm	黒×赤	1個

動画による使い方や製品のテクニカルデータシートは、日本ブレイディ株式会社 WEB サイト「ロックアウト・タグアウト」ページをご覧ください。

ロックアウトタグアウト手順書

ロックアウトタグアウト
該当箇所

ロックアウトタグアウト
該当箇所数

ロックアウトタグアウト
該当箇所と表示タグの
写真

BRADY LOCKOUT TAGOUT PROCEDURE SAMPLE

Developed by: BRADY Reviewed by: BRADY Revised by:

Description: Boiler #1 Equipment #: 160-0012
Location: Boiler Room Bldg: CHD Rev#: 0 Date: N/A Origin Date: 9/3/08

4 LOCKS & TAGS NEEDED **DANGER**
Steam pressure and burn hazard. Ensure steam and heat have dissipated before proceeding.

SEP 2009 SEP 2010 SEP 2011 SEP 2012

North Wall South Side View North West Side View

ALWAYS PERFORM A MACHINE STOP BEFORE LOCKING OUT DISCONNECTS

ID	Source	Location	Method	Check	Device
E-1	Electrical 480V	Disconnect located at the MCC located on North Wall	Move E-1 disconnect to off Lock out.	Attempt restart at CP-1.	Lockout Hasp and Lock
W-1	Hot Water Supply	Disconnect Above the Boiler. Valve on West Side.	Turn W-1 valve off. Lock out.	Verify pressure has bled off.	Cable Lockout
W-2	Hot Water Return	Disconnect Above the Boiler. Valve on West Side.	Turn W-2 valve off. Lock out.	Verify pressure has bled off.	Cable Lockout
G-1	Gas Natural Gas	Disconnect on West side of Boiler unit.	Turn G-1 valve off. Lock out.	Verify pressure has bled off.	Universal Ball Valve Lockout

OPENING A GUARD DOES NOT CONSTITUTE A LOCKOUT!
Any machine modifications must be shown in procedure. Contact facilities to update procedure.

BRADY Safety Is Your Responsibility! 800-495-4842

ロックアウトタグアウト
事前注意点

ロックアウトタグアウト
該当箇所の
・種類およびタグの種類
(例) 電気系統、水配管、
ガス配管
・施設内の具体的な場所
・ロックアウトタグアウト
の手順
・ロックアウトタグアウト
のチェック箇所
・必要なロックアウトデ
バイス名

※手順書は、日本語版となります。



ロックアウトタグアウト該当箇所には、動力源別のタグを表示し、手順書を掲示します。

安全管理用品

オイル・薬品高性能吸着材	フロアマーキングテープ	蓄光テープ	多言語対応サインマーク
設備等からの漏れや海洋河川に流出した水溶性液体、化学薬品、オイルを吸着する、ポリプロピレン性のシートです。	誘導が必要なエリアや制限区域等の識別ツール。鮮やかな色合いで目に留まりやすく、ポリエステル製の頑丈なテープです。	非毒性、非放射性のテープです。最大10時間発光可能です。ASTM E-2072、ASTM E-2073、OSHA1910.37準拠。	離れた場所からも目に留まりやすいサイン。安全管理、ISO、JIS、AIGA規格対応、動物注意他、豊富な種類を取り揃えています。
			

これらの製品についての詳細は、日本ブレイディ株式会社の営業もしくはブレイディ社製品販売代理店までご連絡ください。



これらの製品は、日本ブレイディ株式会社の通販サイト「シートンダイレクト.jp」(www.setondirect.jp)でも販売しております。

- このカタログに掲載の仕様は、予告なく変更される場合があります。
- このカタログに掲載の製品およびブランド名は、Brady Corporation、日本ブレイディ株式会社または製造各社の商標または登録商標であり、関連する権利は、各社に留保されています。
- このカタログに掲載の内容は、お客様への情報提供を目的としたものであり、Brady Corporation、日本ブレイディ株式会社はその内容を保証するものではありません。
- お問い合わせは、日本ブレイディ株式会社もしくはブレイディ社製品販売代理店までご連絡ください。
- このカタログに掲載の製品に関する最新の情報は、日本ブレイディ株式会社のWEBサイト (www.brady.co.jp)、Twitter (@BradyJapan)、Facebook (www.facebook.com/Nipponbrady) 公式アカウントをご参照ください。



工業用ラベルと工業材加工のトップメーカー
日本ブレイディ株式会社
www.brady.co.jp

本社 〒192-0043 東京都八王子市暁町1丁目31-16
 TEL: 042-655-2531(代表) FAX: 042-655-2556

名古屋営業所 〒453-0812 愛知県名古屋市中村区西米野町4-5-1-104
 TEL: 052-486-2071 FAX: 052-486-2072

関西営業所 〒665-0823 兵庫県宝塚市安倉南1-5-6-103
 TEL: 0797-83-6382 FAX: 0797-83-6383

インターネット通販 多言語サインの専門店 シートンダイレクト.jp
www.setondirect.jp

ブレイディ社製品販売代理店

ForesttechTM
 Safty Tools and Labeling System
 〒350-1231 埼玉県日高市鹿山155-1
 フォレストテック株式会社
 TEL: 042-981-8177 FAX: 042-981-8851
 E-mail: noda@foresttech-co.com