

バイオ・研究用ラベリングシステム

▶ラベルサイズ表



識別管理には

「見やすい文字」「剥がれないラベル」

が大切です



はじめに

お客様のご要望のラベルを、以下の手順でお選びください。ブレイディのラベルは、すべて耐久性に優れ、またバイオ・研究環境に適した材質で作られています。(ただし、個々にその特性が異なります。)

ラベルの選び方

- ラベルの基材を (5～7ページより) 選択。(レーザープリンター用は17ページ参照)
- 「用途別バイオ・研究用識別管理ラベル一覧」(8ページ)、「BMP21-LAB ハンディラベルプリンター用ラベルサイズ表」(14ページ)、「レーザープリンター用ラベルサイズ表」(16ページ)より、選んだラベル基材番号が末尾につくパート番号のラベルを選択。この番号は、ご注文の際に必要となります。また、同じラベルでも、ご使用のプリンターによって形が異なりますので、ご注意ください。

【パート番号例】

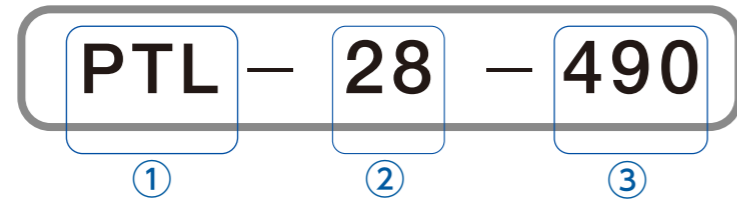

① プリンターコード

- PTL→BMP71およびM611ラベルプリンター用ラベル 8～13ページご参照
※但しBMP71は専用アダプター(プリンターに付属)が必要。
- M71→BMP71ラベルプリンター用ラベル 8～13ページご参照
- M61→M611ラベルプリンター用ラベル 8～13ページご参照
- M →BMP51ラベルプリンター用ラベル 8～13ページご参照
- M21→BMP21-LABハンディラベルプリンター 14～15ページご参照
- LAT/ELAT →レーザープリンター用ラベル 16～17ページご参照

② ラベルサイズコード

③ ラベル基材番号 〈例〉490→B-490



インクリボンの選び方

※熱転写プリンター使用の場合

ラベル性能を最大限に発揮させるために、適正なインクリボンを選択する必要があります。「用途別バイオ・研究用識別管理ラベル一覧」(18ページ)に各ラベル材質に適合したインクリボンを記載していますので、ご参考になさってください。BMP51ラベルプリンターおよびBMP21-LABハンディラベルプリンターのインクリボンは、ラベルとリボンが一体化したカートリッジ式です。

プリンター比較表

製品名	ハンディラベルプリンター BMP®21-LAB LABEL PRINTER	ラベルプリンター BMP®51 LABEL MAKER	ラベルプリンター BMP®71 LABEL PRINTER	ブレイディプリンター BradyPrinter M611 MOBILE LABEL PRINTER
-----	---	-----------------------------------	-------------------------------------	---

製品概要

ラボラトリー向けハンディラベルプリンター。二次元バーコード「CODE39」「CODE128」、ラボ用シンボル、シリアル番号やタイムスタンプの印字機能、チューブ&バイアル用ラベルのテンプレートを搭載。バッテリーの持続時間が長く、リチウムイオン電池(オプション)で約2,000ラベルの印字が可能。

省スペースタイプのプリンター。キーボードとファンクションキーがスッキリ配列され、操作性に優れたインターフェイス。バーコードラベルデザインソフト「CODESOFT®」に対応。同ソフトウェア搭載のラボラトリー系の1次元バーコードと2次元コード入りラベルを作成できる。

本体のキーボードで日本語かな入力が可能。印字可能ラベル幅は、最小6.35mmから、最大50.8mmまで幅広く対応。研究室全体の識別管理はこの1台でOK。バーコードラベルデザインソフト「CODESOFT®」に対応。同ソフトウェア搭載のラボラトリー系の1次元バーコードと2次元コード入りラベルを作成できる。

スマートフォンやタブレットから印字できる無線接続モバイルプリンター。M611専用モバイルアプリ「エクスプレスラベル」(無償)を使ってラベルのデザインができ、BluetoothやWi-Fi経由で簡単に出力。電源確保が難しい現場に持ち運べるポータブルタイプで、オートカット機能を搭載。別売のソフトウェア「ブレイディワークステーション」(4ページご参照)で作成したデータも印字可能。

外寸(mm)	H63 x W114 x D236	H90 x W150 x D250	H117 x W241 x D330	H116 x W113 x D279
重量(kg)	0.75 (電池パック含む)	1.25 (電池パック含む)	2.5 (電池パック含む)	1.6 (ラベルカートリッジ、リボン含む)
解像度(dpi)	203	300	300	300
プリント速度(mm/秒)	10	25	38.1	33.8
最大プリント幅(mm)	19.1	36	50.8	48.76
PC接続	-	PC接続(USB使用)	PC接続(USB使用)	PC接続(USB使用)、 モバイル接続(Bluetooth、Wi-Fi)
ラベルインクリボン	専用カートリッジ (14～15ページご参照)	専用カートリッジ (8～13ページご参照)	専用ラベル (8～13ページご参照) 専用インクリボン (18ページご参照)	専用ラベル (8～13ページご参照) 専用インクリボン (18ページご参照)
希望小売価格(税抜)	¥59,800	¥148,000	¥148,000	オープン価格

■保守サービスのご案内

ご購入のプリンターに不具合が生じた場合、ご購入後6か月間は無償でサポートしております。その期間を過ぎても、「メンテナンスサービス」(有償/センドバック対応)を用意しており、サポート体制は万全です。

※BMP21-LAB ハンディラベルプリンターにつきましては、別途お問い合わせください。

ラベルデザインソフトウェア

製品名	 TEKLYNX® CODESOFT コードソフト		
製品概要	バーコードラベルデザインソフトウェアの定番。最新のWindows®OSに対応し、ラボラトリー用をはじめ各分野で使用される100種以上の1次元バーコードと2次元コードをサポート。 <small>※BMP21-LABハンディラベルプリンターは、パソコン接続ができないため使用不可。</small>		
	Enterprise エンタープライズ	Win ウィン	Runtime ランタイム
エディション	CODESOFT 全機能をサポートしたハイエンドバージョン。RFID対応。	Windows ドライバー搭載のプリンターで印字可能。OEM 向け廉価版。RFID 非対応。	出力専用の廉価版。デザインや編集はできない。発行現場やシステムインテグレータの配布用ライセンスとして利用可能。
希望小売価格 (税抜)	¥189,000	¥138,000	¥89,000

製品名	 BRADY WORKSTATION (ブレイディ ワークステーション)		
製品概要	ブレイディ製のポータブルプリンター M611 および BMP71 専用ラベルと BMP51 専用カートリッジに対応したラベルデザインソフトウェア。ラベルやカートリッジのパート番号を選ぶだけで、すぐにデザイン・レイアウトが可能。文字、バーコード、画像、シンボル、ピクトグラム、英数字混合の連続番号、マイクロソフト エクセル、アクセス、SQL サーバなどの外部データのインポート等々複数の要素をレイアウト可能。作成したデータは、M611 専用モバイルアプリ「エクスプレスラベル」(無償)でも印字可能。		
C P U	1.5GHz 以上推奨 32-bit (x86) または 64-bit (x64) プロセッサ		
O S	Windows 7、Windows 8、Windows 8.1、Windows 10 (いずれも 32 または 64-bit)		
ディスプレイ	1,024 ピクセル × 768 ピクセル、32bit 以上推奨	メモリ容量	4GB推奨 (最低2GB)
希望小売価格 (税抜)	¥29,800		

検体管理システム

製品名	 Freezer-Manager フリーザーマネージャーシステム		
製品概要	バーコードラベルを使用して、フリーザー内の検体をバーチャルに管理するソフトウェア。		
システム内訳	・Windows®ノートパソコン ・バーコードラベルデザインソフトウェア【CODESOFT®】 ・バーコードリーダー	・検体管理ソフト【フリーザーマネージャーV2】 ・BMP71ラベルプリンター <small>※内訳は予告なく変更する場合があります。</small>	
希望小売価格 (税抜)	¥1,650,000		

ラベル基材

ブレイディのラベル名は、すべて「B」からはじまります。下記のリストから最適なラベルを選択し、「用途別バイオ・研究用識別管理ラベル一覧」(8ページ)、「BMP21-LABハンディラベルプリンター用ラベルサイズ表」(14ページ)、「レーザープリンター用ラベルサイズ表」(16ページ)にて、パート番号末尾にこの番号がついたものをお選びください。なお、各ラベルの詳細は、当社WEBサイトに掲載している「テクニカルデータシート」をご覧ください。

B-490 凍結向けポリエステルラベル

FreezerBondz™



概要 ディープフリーザーや液体窒素で凍結したチューブに貼ることのできるFreezerBondz™。エタノール等の薬品に強く、時間が経過しても剥がれない永久粘着タイプ。手書きが可能な薄いタイプのラベル。RoHS 準拠。

材質 ポリエステル

耐熱温度 -196℃～ 160℃

総厚 53.34 ミクロン

耐性 冷凍庫(-80℃)、液体窒素(-196℃)、恒温水槽(+100℃) エタノール、DMSO、イソプロパノール

用途例 超低温保存、検体管理

B-492 凍結向け耐溶剤性ポリエステルラベル

FreezerBondz™



概要 ディープフリーザーや液体窒素で凍結したチューブやクライオケーンに貼ることのできるFreezerBondz™。DMSO、キシレン、トルエン、エタノール等の薬品に強い。

材質 ポリエステル

耐熱温度 -196℃～ 160℃

総厚 81.00 ミクロン

耐性 冷凍庫(-80℃)、液体窒素(-196℃)、恒温水槽(+100℃)、キシレン、エタノール、DMSO、トルエン、イソプロパノール

用途例 超低温保存、検体管理

Freezerbondz™ ラベル (B-490およびB-492) の貼り方 ※凍結もしくは霜がついている被着体(チューブ等)に貼る場合



1. “+”の部分を親指で押さえます。
2. 人差し指で“●”を押さえながら、ラベルをチューブに貼り付けます。
3. チューブにラベルを完全にひと巻きさせたら、親指と人差し指で押さえたまま、2回ほどチューブを回してラベルを押さえ、固定させます。

※巻きつけ時の低温やけにご注意ください。
 ※ラベルの両端が重なるように巻きつけてください。(目安：3mm)

B-427 オーバーラミネート (チューブ巻き付け) ビニールラベル

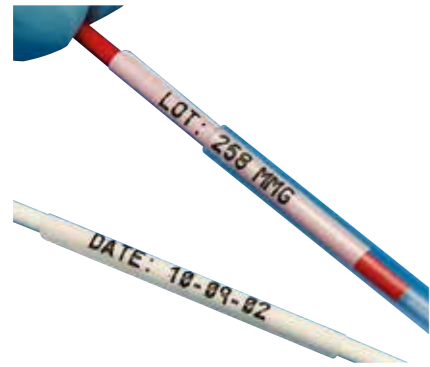

概要 セルフラミネートタイプで永久粘着。手書き可能。ストローに最適で、ガラス系バイアルには不可。ラベルの色は、透明+白 (印字部分) RoHS 準拠。

材質 ビニール

耐熱温度 -80℃~ 121℃

総厚 120 ミクロン

耐性 冷凍庫 (-80℃)
エタノール、イソプロパノール

用途例 超低温保存、検体管理、ワークスペース

B-430 透明ポリエステルラベル



概要 透明のポリエステルラベル。シャーレやセルカルチャーフラスコなど平面への貼付けに適している。RoHS 準拠。

材質 ポリエステル

耐熱温度 -80℃~ 121℃

総厚 76.2 ミクロン

耐性 冷凍庫 (-80℃)、オートクレーブ (+121℃)
エタノール、イソプロパノール

用途例 凍結保存、検体管理、微生物検査、ワークスペース

B-461 凍結向けオーバーラミネート (チューブ巻き付け) ポリエステルラベル



概要 オーバーラミネートタイプ (BMP21 ハンディラベルプリンター用カートリッジは除く)。白字の印字部分を透明部分で覆うため、薬品がかかっても印字が消えない。極薄ラベル。RoHS 準拠。

材質 ポリエステル

耐熱温度 -196℃~ 121℃

総厚 48.30 ミクロン

耐性 冷凍庫 (-80℃)、液体窒素 (-196℃)、オートクレーブ (+121℃)、恒温水槽 (+100℃)
キシレン、エタノール、DMSO、トルエン、イソプロパノール

用途例 超低温保存、検体管理

B-488 平面用耐溶剤性ポリエステルラベル

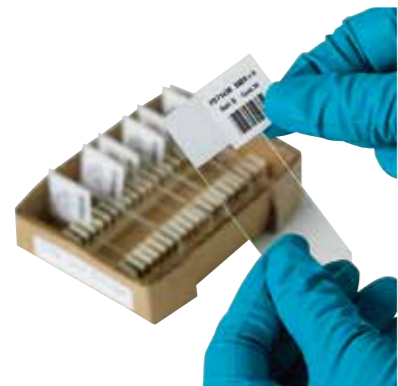

概要 DMSO やキシレン、エタノールに強く、耐溶剤性に優れている。永久粘着タイプ。スライドガラス、マイクロウェルプレート、シャーレ、カルセル、チャーフラスコなど平面への貼付けに最適。手書きも可能。RoHS 準拠。

材質 ポリエステル

耐熱温度 -80℃~ 121℃ (短時間であればオートクレーブにも対応)

総厚 91.40 ミクロン

耐性 冷凍庫 (-80℃)、オートクレーブ (+121℃)
キシレン、エタノール、DMSO、イソプロパノール

用途例 凍結保存、検体管理、微生物検査、細胞培養

B-499 凍結向けナイロン布ラベル



概要 室温で貼った後にディープフリーザーや液体窒素などの低温で保管しても剥がれない。チューブやシャーレ、チューブボックス・フリーザーボックスなど幅広い容器に対応。RoHS 準拠。

材質 ナイロン布

耐熱温度 -196℃~ 90℃ (短時間であればオートクレーブにも対応)

総厚 166 ミクロン

耐性 冷凍庫 (-80℃)、液体窒素 (-196℃)、オートクレーブ (+121℃) ※但し短時間
メチレンクロライド、イソプロパノール

用途例 超低温保存、検体管理、ワークスペース

B-595 耐候性一般識別用ビニールラベル



概要 屋外環境で 10 年もの耐久性を持つ超強力粘着剤付き低収縮ビニールは、幅広い識別用途に最適です。高タック永久接着剤を備えた非常にしなやかな素材で、低温でも塗布が可能。紫外線、化学薬品、水、クリーナーや洗剤に耐性があります。RoHS 準拠。

材質 ビニール

耐熱温度 -40℃~ 180℃

総厚 100 ミクロン

耐性 屋外環境、イソプロパノール

使用例 ワークスペース

B-642 凍結向けオーバーラミネート (チューブ巻き付け) ポリフッ化ビニルラベル



概要 白色の印刷領域と半透明のオーバーラミネート領域を持つセルフラミネートラベル。優れた柔軟性を持つ薄手のテープなので、小径材への巻き付けに適している。薬品にも強い。

材質 ポリフッ化ビニルフィルム

耐熱温度 -196℃~ 120℃

総厚 55.0 ミクロン

耐性 冷凍庫 (-80℃)、液体窒素 (-196℃)、オートクレーブ (+121℃)、恒温水槽 (+100℃)
キシレン、エタノール、DMSO、トルエン、イソプロパノール

用途例 超低温保存、検体管理

B-7425 凍結向け耐溶剤性ポリプロピレンラベル



概要 つやなし白のポリプロピレンラベル。耐溶剤性に優れ、手頃な価格。チューブやシャーレ、フリーザーボックス等幅広い容器に対応。貼り付ける際は、ドライで室温下を推奨。RoHS 準拠。

材質 ポリプロピレン

耐熱温度 -196℃~ 121℃

総厚 101.6 ミクロン

耐性 冷凍庫 (-80℃)、液体窒素 (-196℃)、オートクレーブ (+121℃)、恒温水槽 (+100℃)
キシレン、エタノール、メタノール、DMSO、IPA

用途例 超低温保存、検体管理、微生物検査、ワークスペース

チューブ

BMP71ラベルプリンター用				M611ラベルプリンター用				BMP71・M611ラベルプリンター用(5巻セット)				BMP51ラベルプリンター用			
基材番号	パート番号	ラベル数 (/1巻)	リボン 使用	希望小売価格 (税抜)	パート番号	ラベル数 (/1巻)	リボン 使用	希望小売価格 (税抜)	パート番号	ラベル数 (/1巻)	リボン	希望小売価格 (税抜)	パート番号	ラベル数 (/1巻)	希望小売価格 (税抜)
容量0.5mlマイクロチューブ チューブ本体用ラベル															
B-427	-	-	-	-	-	-	-	-	PTL-74-427	100	○	¥93,000	-	-	-
-	-	-	-	-	-	-	-	-	PTL-72-461*1	500	○	¥36,000	M-72-461*2	180	¥7,600
-	-	-	-	-	-	-	-	-	PTL-73-461	500	○	¥53,500	-	-	-
-	-	-	-	-	-	-	-	-	PTL-74-461	100	○	¥40,500	M-74-461	140	¥7,600
B-461	-	-	-	-	-	-	-	-	-	-	-	-	M-122-461	360	¥9,800
-	-	-	-	-	-	-	-	-	-	-	-	-	M-123-461	360	¥9,400
-	-	-	-	-	-	-	-	-	-	-	-	-	M-126-461	180	¥6,300
-	-	-	-	-	-	-	-	-	-	-	-	-	MC-375-461	1(連続紙)	¥8,400
-	-	-	-	-	-	-	-	-	-	-	-	-	MC-500-461	1(連続紙)	¥5,500
B-490	-	-	-	-	-	-	-	-	PTL-112-490	500	○	¥26,500	M-112-490	360	¥4,700
B-492	-	-	-	-	M61-130-492	500	○	¥9,900	-	-	-	-	M-130-492	220	¥6,000
-	-	-	-	-	-	-	-	-	PTL-11-499	500	○	¥23,500	M-11-499	220	¥5,800
B-499	M71-11-499	500	○	¥4,700	-	-	-	-	PTL-16-499	500	○	¥50,000	-	-	-
-	M71-16-499	500	○	¥5,500	-	-	-	-	PTL-84-499	500	○	¥36,000	M-84-499	200	¥9,100
-	M71-84-499	500	○	¥7,200	-	-	-	-	-	-	-	-	M-130-499	220	¥4,200
容量1.5-2.0mlマイクロチューブ チューブ本体用ラベル															
B-427	-	-	-	-	-	-	-	-	PTL-74-427	100	○	¥93,000	-	-	-
-	-	-	-	-	-	-	-	-	PTL-75-427	100	○	¥69,500	-	-	-
-	-	-	-	-	-	-	-	-	PTL-74-461	100	○	¥40,500	M-74-461	140	¥7,600
-	BM71-75-461	1000	○	¥30,300	-	-	-	-	PTL-75-461	100	○	¥20,500	M-75-461	120	¥8,000
-	-	-	-	-	-	-	-	-	PTL-75-461YL	100	○	¥78,000	-	-	-
-	-	-	-	-	-	-	-	-	PTL-76-461	250	○	¥19,500	-	-	-
B-461	-	-	-	-	-	-	-	-	PTL-86-461	100	○	¥38,500	M-86-461	120	¥5,300
-	-	-	-	-	-	-	-	-	-	-	-	-	M-124-461	180	¥8,000
-	-	-	-	-	-	-	-	-	-	-	-	-	M-125-461	180	¥5,100
-	-	-	-	-	-	-	-	-	-	-	-	-	M-126-461	180	¥6,300
-	-	-	-	-	-	-	-	-	-	-	-	-	MC-500-461	1(連続紙)	¥5,500
-	-	-	-	-	-	-	-	-	-	-	-	-	MC-1000-461	1(連続紙)	¥9,100
-	-	-	-	-	-	-	-	-	PTL-76-490	250	○	¥27,500	-	-	-
-	-	-	-	-	-	-	-	-	PTL-78-490	250	○	¥38,000	-	-	-
B-490	-	-	-	-	-	-	-	-	PTL-112-490	500	○	¥26,500	M-112-490	360	¥4,700
-	-	-	-	-	-	-	-	-	-	-	-	-	M-125-490	180	¥7,200
-	-	-	-	-	-	-	-	-	-	-	-	-	M-126-490	180	¥6,000
-	-	-	-	-	M61-124-492	500	○	¥15,400	-	-	-	-	-	-	
-	-	-	-	-	M61-17-492	250	○	¥8,000	-	-	-	-	M-131-492	180	¥4,300
B-492	-	-	-	-	-	-	-	-	-	-	-	-	M-155-492	180	¥7,900
-	-	-	-	-	M61-156-492	250	○	¥5,800	-	-	-	-	M-156-492	180	¥4,800
-	-	-	-	-	M61C-500-492*1	1(連続紙)	○	¥26,500	-	-	-	-	MC-500-492*2	1(連続紙)	¥7,300
-	BM71-84-499	500	○	¥7,200	-	-	-	-	PTL-84-499	500	○	¥36,000	M-84-499	200	¥7,300
-	-	-	-	-	-	-	-	-	-	-	-	-	M-131-499	180	¥7,300
B-499	-	-	-	-	-	-	-	-	-	-	-	-	MC-375-499	1(連続紙)	¥7,300
-	-	-	-	-	-	-	-	-	-	-	-	-	MC-500-499	1(連続紙)	¥7,300
-	-	-	-	-	-	-	-	-	-	-	-	-	MC-750-499	1(連続紙)	¥7,300
-	-	-	-	-	-	-	-	-	-	-	-	-	MC-1000-499	1(連続紙)	¥7,300
B-7425	-	-	-	-	M61-31-7425	250	○	¥7,300	-	-	-	-	-	-	
-	-	-	-	-	M61-121-7425	100	○	¥7,600	-	-	-	-	-	-	

基材番号	ラベルの形状とサイズ			
	形状	A(mm)	B(mm)	C(mm)
容量0.5mlマイクロチューブ チューブ本体用ラベル				
B-427	Figure 42	12.70	55.88	19.05
-	Figure 42	12.70	45.72*1 44.45*2	19.05
-	Figure 42	9.53	45.72	19.05
-	Figure 42	12.70	55.88	19.05
B-461	Figure 27	28.58	12.70	19.05
-	Figure 27	28.58	9.53	19.05
-	Figure 27	45.72	15.24	25.40
-	Figure 33	9.53	7.62m	-
-	Figure 33	12.70	7.62m	-
B-490	Figure 29	31.75	9.53	-
B-492	Figure 29	9.53	20.96	-
-	Figure 29	19.05	12.70	-
B-499	Figure 29	25.40	9.53	-
-	Figure 29	22.86	12.70	-
-	Figure 29	20.95	9.53	-
容量1.5-2.0mlマイクロチューブ チューブ本体用ラベル				
B-427	Figure 42	12.70	55.88	19.05
-	Figure 42	25.40	66.68	25.40
-	Figure 42	12.70	55.88	19.05
-	Figure 42	25.40	66.68	25.40
-	Figure 42	25.40	66.68	25.40
-	Figure 42	15.24	41.28	25.40
B-461	Figure 42	15.24	66.68	25.40
-	Figure 27	41.91	12.70	19.05
-	Figure 27	44.45	25.40	25.40
-	Figure 27	45.72	15.24	25.40
-	Figure 33	12.70	7.62m	-
-	Figure 33	25.40	7.62m	-
-	Figure 29	41.28	15.24	-
-	Figure 29	48.26	25.40	-
B-490	Figure 29	31.75	9.53	-
-	Figure 29	44.45	25.40	-
-	Figure 29	45.72	15.24	-
-	Figure 29	41.91	12.70	-
-	Figure 29	25.40	12.70	-
B-492	Figure 66	31.75	6.35	-
-	Figure 29	25.40	22.86	-
-	Figure 33	12.70	15.24m*1 7.62m*2	-
-	Figure 29	22.86	12.70	-
-	Figure 29	25.40	12.70	-
B-499	Figure 33	9.53	4.87m	-
-	Figure 33	12.70	4.87m	-
-	Figure 33	19.05	4.87m	-
-	Figure 33	25.40	4.87m	-
B-7425	Figure 29	38.10	25.40	-
-	Figure 29	48.30	38.10	-

※1 すべての製品において、ご購入の際は、実使用環境でのテスト実施をお勧めします。

※2 パート番号[PTL-XX-XXX]のラベルをBMP71ラベルプリンターで印字する際は、プリンターに付属の専用アダプター(右写真参照)が必要です。

※3 仕様および価格は予告なしで変更される場合があります。



※BM71ラベルプリンター専用アダプター

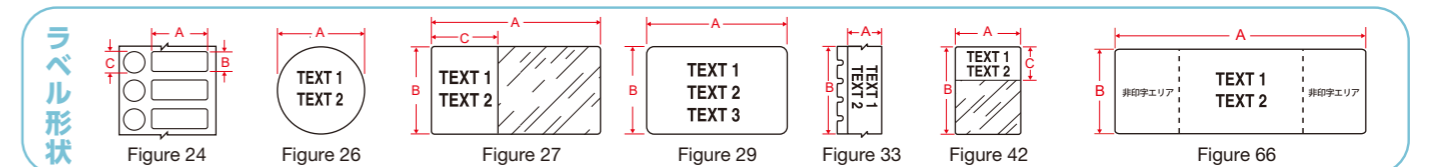

BMP71ラベルプリンター用				M611ラベルプリンター用				BMP71・M611ラベルプリンター用(5巻セット)				BMP51ラベルプリンター用			ラベルの形状とサイズ					
基材番号	パート番号	ラベル数 (1巻)	リボン 使用	希望小売価格 (税抜)	パート番号	ラベル数 (1巻)	リボン 使用	希望小売価格 (税抜)	パート番号	ラベル数 (1巻)	リボン 使用	希望小売価格 (税抜)	パート番号	ラベル数 (1巻)	希望小売価格 (税抜)	基材番号	形状	A(mm)	B(mm)	C(mm)
チューブトップ用ラベル																				
B-492	-	-	-	-	M61-82-492	500	○	¥9,100	-	-	-	-	M-82-492	240	¥6,300	B-492	Figure 26	9.53	-	-
	-	-	-	-	M61-83-492	500	○	¥15,100	-	-	-	-	M-83-492	240	¥7,000		Figure 26	12.70	-	-
	M71-82-499	500	○	¥5,400	-	-	-	-	PTL-82-499	500	○	¥27,000	M-82-499	240	¥4,100		Figure 26	9.53	-	-
	-	-	-	-	-	-	-	-	PTL-82-499YL	500	○	¥41,500	M-82-499-YL-BK	240	¥9,600		Figure 26	9.53	-	-
	-	-	-	-	-	-	-	-	-	-	-	-	M-82-499-OR-BK	240	¥9,600		Figure 26	9.53	-	-
B-499	-	-	-	-	-	-	-	-	-	-	-	-	M-82-499-RD-BK	240	¥9,600	B-499	Figure 26	9.53	-	-
	M71-83-499	500	○	¥5,700	-	-	-	-	PTL-83-499	500	○	¥28,500	M-83-499	240	¥5,200		Figure 26	12.70	-	-
	-	-	-	-	-	-	-	-	PTL-83-499YL	500	○	¥89,500	M-83-499-YL-BK	240	¥9,600		Figure 26	12.70	-	-
	-	-	-	-	-	-	-	-	-	-	-	-	M-83-499-OR-BK	240	¥9,600		Figure 26	12.70	-	-
	-	-	-	-	-	-	-	-	-	-	-	-	M-83-499-RD-BK	240	¥9,600		Figure 26	12.70	-	-
チューブ本体&チューブトップ																				
B-492	-	-	-	-	M61-117-492	500	○	¥55,100	-	-	-	-	M-117-492	240	¥5,800	B-492	Figure 24	22.86	12.70	11.11
	-	-	-	-	M61-98-492	500	○	¥14,300	-	-	-	-	M-118-492	240	¥7,300		Figure 24	25.40	9.53	9.53
	-	-	-	-	M61-120-492	250	○	¥5,200	-	-	-	-	M-120-492	240	¥10,200		Figure 24	25.40	12.70	9.53
	-	-	-	-	M61-205-492	250	○	¥16,500	-	-	-	-	-	-	-		Figure 24	41.28	15.24	9.53
	M71-98-499	500	○	¥7,100	-	-	-	-	PTL-98-499	500	○	¥35,500	M-118-499	240	¥5,900	B-499	Figure 24	25.40	9.53	9.53
B-499	-	-	-	-	-	-	-	-	PTL-117-499*1	500	○	¥57,500	M-117-499*2	240	¥5,600		Figure 24	22.86	12.70	12.70*1 11.11*2
	-	-	-	-	-	-	-	-	M-120-499	240	○	¥4,300	-	-	-		Figure 24	25.40	12.70	9.53
B-7425	-	-	-	-	M61-98-7425	500	○	¥7,800	-	-	-	-	-	-	-	B-7425	Figure 24	25.40	9.53	9.53
容量15mlコニカルチューブ																				
B-461	-	-	-	-	-	-	-	-	-	-	-	-	M-119-461	80	¥10,300	B-461	Figure 27	95.25	38.10	31.75
	-	-	-	-	-	-	-	-	-	-	-	-	M-129-461	140	¥10,800		Figure 27	57.15	38.10	31.75
	-	-	-	-	-	-	-	-	-	-	-	-	MC-1250-461	1 (連続紙)	¥9,300		Figure 33	31.75	7.62m	-
B-490	-	-	-	-	-	-	-	-	PTL-113-490	100	○	¥51,000	M-113-490	140	¥8,000	B-490	Figure 29	55.88	38.10	-
B-492	-	-	-	-	M61-156-492	250	○	¥5,800	-	-	-	-	M-156-492	180	¥4,800	B-492	Figure 29	22.86	25.40	-
B-499	M71-29-499	500	○	¥5,200	-	-	-	-	PTL-29-499	500	○	¥26,000	-	-	-	B-499	Figure 29	38.10	12.70	-
	-	-	-	-	-	-	-	-	-	-	-	-	M-132-499	160	¥6,200		Figure 29	25.40	38.10	-
容量50mlコニカルチューブ																				
	M71-30-427	250	○	¥3,400	-	-	-	-	PTL-30-427	250	○	¥18,500	M-90-427	180	¥5,100	B-427	Figure 27	38.10	19.05	12.70
	M71-30-427-AW	250	○	¥96,000	-	-	-	-	PTL-30-427AW	250	○	¥49,000	-	-	-		Figure 29	38.10	19.05	-
	M71-30-427-BL	250	○	¥28,600	-	-	-	-	PTL-30-427-BL	250	○	¥14,400	-	-	-		Figure 29	38.10	19.05	12.70
	M71-30-427-PL	250	○	¥134,200	-	-	-	-	PTL-30-427-PL	250	○	¥97,500	-	-	-		Figure 29	38.10	19.05	12.70
B-427	M71-30-427-RD	250	○	¥31,900	-	-	-	-	PTL-30-427-RD	250	○	¥32,200	-	-	-		Figure 29	38.10	19.05	12.70
	-	-	-	-	-	-	-	-	PTL-30-427-BR	250	○	¥22,500	-	-	-		Figure 29	38.10	19.05	12.70
	-	-	-	-	-	-	-	-	PTL-30-427-GR	250	○	¥92,400	-	-	-		Figure 29	38.10	19.05	12.70
	-	-	-	-	-	-	-	-	PTL-30-427-GY	250	○	¥43,600	-	-	-		Figure 29	38.10	19.05	12.70
	-	-	-	-	-	-	-	-	PTL-30-427-OR	250	○	¥8,300	-	-	-		Figure 29	38.10	19.05	12.70
	-	-	-	-	-	-	-	-	PTL-30-427-YL	250	○	¥44,700	-	-	-		Figure 29	38.10	19.05	12.70
B-490	-	-	-	-	-	-	-	-	PTL-114-490	100	○	¥49,500	M-114-490	80	¥7,600	B-490	Figure 29	38.10	95.25	-
B-492	-	-	-	-	M61-204-492	250	○	¥17,500	-	-	-	-	-	-	-	B-492	Figure 29	25.40	48.26	-
	-	-	-	-	-	-	-	-	-	-	-	-	M-78-492	100	¥4,700		Figure 29	48.26	25.40	-
B-499	M71-29-499	500	○	¥5,200	-	-	-	-	PTL-29-499	500	○	¥26,000	-	-	-	B-499	Figure 29	38.10	12.70	-
	M71-30-499	250	○	¥4,600	-	-	-	-	PTL-30-499	250	○	¥23,000	-	-	-		Figure 29	38.10	19.05	-
	M71-31-499	250	○	¥5,300	-	-	-	-	PTL-31-499	250	○	¥26,500	-	-	-		Figure 29	38.10	25.40	-
	M71-78-499	250	○	¥7,700	-	-	-	-	PTL-78-499	250	○	¥38,500	M-128-499	100	¥5,000		Figure 29	48.26	25.40	-

※1 すべての製品において、ご購入の際は、実使用環境でのテスト実施をお勧めします。

※2 パート番号[PTL-XX-XXX]のラベルをBMP71ラベルプリンターで印字する際は、プリンターに付属の専用アダプター(右写真参照)が必要です。

※3 仕様および価格は予告なしで変更される場合があります。



※BM71ラベルプリンター専用アダプター

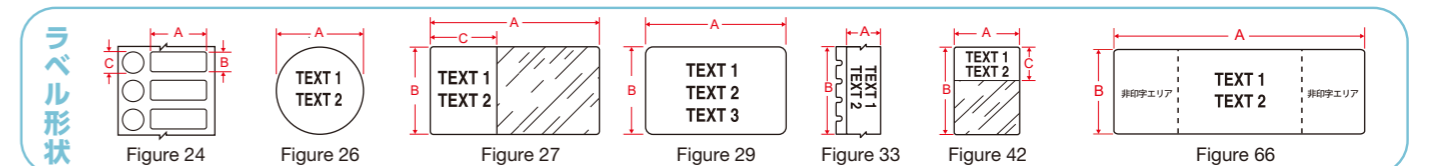

BMP71ラベルプリンター用				M611ラベルプリンター用				BMP71・M611ラベルプリンター用(5巻セット)				BMP51ラベルプリンター用			ラベルの形状とサイズ					
基材番号	パート番号	ラベル数 (1巻)	リボン 使用	希望小売価格 (税抜)	パート番号	ラベル数 (1巻)	リボン 使用	希望小売価格 (税抜)	パート番号	ラベル数 (1巻)	リボン 使用	希望小売価格 (税抜)	パート番号	ラベル数 (1巻)	希望小売価格 (税抜)	基材番号	形状	A(mm)	B(mm)	C(mm)
▶ スライド																				
B-461	-	-	-	-	-	-	-	-	PTL-79-461	100	○	¥106,000	-	-	-	B-461	Figure 27	95.25	19.05	25.40
	M71-80-488	250	○	¥5,100	-	-	-	-	PTL-80-488	250	○	¥25,500	-	-	-		Figure 29	22.86	19.05	-
B-488	M71-81-488	750	○	¥7,700	-	-	-	-	PTL-81-488	750	○	¥35,500	M-81-488	160	¥5,500	B-488	Figure 29	48.26	6.35	-
	M71-97-488	250	○	¥5,100	-	-	-	-	PTL-97-488	250	○	¥25,500	M-97-488	280	¥3,900		Figure 29	22.86	22.86	-
▶ マイクロプレート																				
B-488	M71-81-488	750	○	¥7,700	-	-	-	-	PTL-81-488	750	○	¥35,500	M-81-488	160	¥5,500	B-488	Figure 29	48.26	6.35	-
B-499	M71-81-499	750	○	¥7,700	-	-	-	-	PTL-81-499	750	○	¥38,500	-	-	-	B-499	Figure 29	48.26	6.35	-
▶ ストロー																				
各ロッド																				
B-642	-	-	-	-	-	-	-	-	JPTL-1-642	250	○	¥52,000	-	-	-	B-642	Figure 42	48.26	10.16	4.06
	M71-19-642	250	○	¥5,900	-	-	-	-	PTL-19-642	250	○	¥71,500	-	-	-		Figure 42	25.40	25.40	9.53
B-427	-	-	-	-	-	-	-	-	-	-	-	-	M-135-427-AW	240	¥6,200	B-427	Figure 29	27.94	6.35	-
小ストロー/容量0.25mlマイクロチューブ																				
B-427	-	-	-	-	-	-	-	-	-	-	-	-	M-133-427	140	¥5,300	B-427	Figure 42	44.45	25.40	9.53
大ストロー/容量0.5mlマイクロチューブ																				
B-427	-	-	-	-	-	-	-	-	-	-	-	-	M-134-427	140	¥8,400	B-427	Figure 42	44.45	38.10	12.70
▶ クライオケーン (凍結杖状ケース)																				
B-492	-	-	-	-	-	-	-	-	-	-	-	-	M-155-492	180	¥7,900	B-492	Figure 66	31.75	6.35	-
▶ その他バイオ・研究向けガラス製品																				
	-	-	-	-	-	-	-	-	-	-	-	-	M-130-499	220	¥4,200	B-488	Figure 29	20.95	9.53	-
B-499	-	-	-	-	-	-	-	-	-	-	-	-	M-131-499	180	¥4,100		Figure 29	25.40	12.70	-
	-	-	-	-	-	-	-	-	-	-	-	-	M-132-499	160	¥6,200		Figure 29	25.40	38.10	-

※1 すべての製品において、ご購入の際は、実使用環境でのテスト実施をお勧めします。

※2 パート番号[PTL-XX-XXX]のラベルをBMP71ラベルプリンターで印字する際は、プリンターに付属の専用アダプター(右写真参照)が必要です。

※3 仕様および価格は予告なしに変更される場合があります。



※BMP71ラベルプリンター専用アダプター

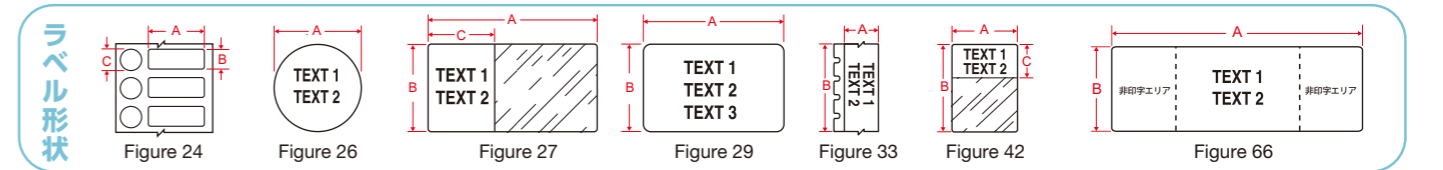

パート番号	印字色/ラベル色	ラベルサイズ		希望小売価格 (税抜/5巻価格)
		幅 (mm)	長さ (m)	
B-595 耐候性一般識別用ビニールラベル				
【耐熱温度】 - 40℃~ 82℃		【用途】 ・格納キャビネット・ケース他・一般識別		
M21-250-595-WT*	黒 / 白	6.35	6.40	¥12,500
M21-250-595-YL*	黒 / 白	6.35	6.40	¥12,500
M21-375-595-BL	白 / 青	9.53	6.40	¥16,500
M21-375-595-BR	白 / 茶	9.53	6.40	¥16,500
M21-375-595-GN	白 / 緑	9.53	6.40	¥16,500
M21-375-595-PL	白 / パープル	9.53	6.40	¥16,500
M21-375-595-GY	白 / グレー	9.53	6.40	¥16,500
M21-375-595-OR	黒 / オレンジ	9.53	6.40	¥16,500
M21-375-595-BK	白 / 黒	9.53	6.40	¥16,500
M21-375-595-RD	白 / 赤	9.53	6.40	¥16,500
M21-375-595-WT	黒 / 白	9.53	6.40	¥16,500
M21-375-595-YL	黒 / 黄	9.53	6.40	¥16,500
M21-500-595-BL	白 / 青	12.70	6.40	¥18,000
M21-500-595-BR	白 / 茶	12.70	6.40	¥18,000
M21-500-595-GN	白 / 緑	12.70	6.40	¥18,000
M21-500-595-PL	白 / パープル	12.70	6.40	¥18,000
M21-500-595-GY	白 / グレー	12.70	6.40	¥18,000
M21-500-595-OR	黒 / オレンジ	12.70	6.40	¥18,000
M21-500-595-BK	白 / 黒	12.70	6.40	¥18,000
M21-500-595-RD	白 / 赤	12.70	6.40	¥18,000
M21-500-595-RD	黒 / 白	12.70	6.40	¥18,000
M21-500-595-YL	黒 / 黄	12.70	6.40	¥18,000
M21-750-595-BL	白 / 青	19.50	6.40	¥19,000
M21-750-595-BR	白 / 茶	19.50	6.40	¥19,000
M21-750-595-GN	白 / 緑	19.50	6.40	¥19,000
M21-750-595-PL	白 / パープル	19.50	6.40	¥19,000
M21-750-595-GY	白 / グレー	19.50	6.40	¥19,000
M21-750-595-OR	黒 / オレンジ	19.50	6.40	¥19,000
M21-750-595-BK	白 / 黒	19.50	6.40	¥19,000
M21-750-595-RD	白 / 赤	19.50	6.40	¥19,000
M21-750-595-WT	黒 / 白	19.50	6.40	¥19,000
M21-750-595-YL	黒 / 黄	19.50	6.40	¥19,000

*旧BMP21ラベルプリンター非対応

パート番号	印字色/ラベル色	ラベルサイズ		希望小売価格 (税抜/5巻価格)
		幅 (mm)	長さ (m)	
B-461 凍結向けポリエステルラベル				
【耐熱温度】 - 196℃~ 121℃		【用途】 バイアル、チューブ		
M21-375-461	黒 / 白	9.53	6.40	¥16,500
M21-500-461	黒 / 白	12.70	6.40	¥18,000
M21-750-461	黒 / 白	19.05	6.40	¥19,000
B-7425 凍結向け耐溶剤性ポリプロピレンラベル				
【耐熱温度】 - 196℃~ 121℃		【用途】 チューブ、バイアルなど試料容器全般		
M21-375-7425	黒 / 白	9.53	6.40	¥12,500
M21-500-7425	黒 / 白	12.70	6.40	¥14,500
M21-750-7425	黒 / 白	19.05	6.40	¥15,500
B-488 平面用耐溶剤性ポリエステルラベル				
【耐熱温度】 - 80℃~ 121℃		【用途】 スライドガラス、プレート		
M21-375-488	黒 / 白	9.53	6.40	¥16,500
M21-500-488	黒 / 白	12.70	6.40	¥18,000
M21-750-488	黒 / 白	19.05	6.40	¥19,000
B-499 凍結向けナイロン布ラベル				
【耐熱温度】 - 196℃~ 90℃		【用途】 チューブ全般、スライド		
M21-375-499	黒 / 白	9.53	4.88	¥16,500
M21-500-499	黒 / 白	12.70	4.88	¥18,000
M21-750-499	黒 / 白	19.05	4.88	¥19,000
B-430 透明ポリエステルラベル				
【耐熱温度】 - 80℃~ 121℃		【用途】 実験用具全般。主に平面への貼り付けに適している。		
M21-250-430*	黒 / 透明	6.35	6.40	¥12,500
M21-250-430-WT-CL*	黒 / 透明	6.35	6.40	¥12,500
M21-375-430	黒 / 透明	9.53	6.40	¥16,500
M21-375-430-WT-CL	黒 / 透明	9.53	6.40	¥16,500
M21-500-430	黒 / 透明	12.70	6.40	¥18,000
M21-500-430-WT-CL	黒 / 透明	12.70	6.40	¥16,500
M21-750-430	黒 / 透明	19.05	6.40	¥19,000
M21-750-430-WT-CL	黒 / 透明	19.05	6.40	¥19,000

*旧 BMP21ラベルプリンター非対応

※ すべての製品において、ご購入の際は、実使用環境でのテスト実施をお勧めします。

※ 仕様および価格は予告なしで変更される場合があります。



▶ チューブ

ELAT: A4サイズの台紙 LAT: レターサイズの台紙

パート番号	ラベル材質	ラベル枚数		ラベル形状	ラベルサイズ (mm)						希望小売価格 (税抜)
		パッケージ	シート		A	B	C	D	E	F	
容量0.50ml マイクロチューブ											
ELAT-15-361-5	ポリエステル	5,000	156	4	12.70	19.05	9.40	15.24	22.23	-	¥21,900
ELAT-18-361-2.5	ポリエステル	2,500	49	4	25.40	33.78	12.70	27.94	21.18	-	¥28,600
ELAT-19-361-1	ポリエステル	1,000	21	4	25.40	80.44	24.64	27.94	21.18	-	¥27,000
LAT-40-799-1	ナイロン布	1,000	156	1	12.70	19.05	15.24	22.35	10.16	-	¥6,200
LAT-8-799-10	ナイロン布	10,000	175	3	25.40	9.53	27.94	22.35	11.43	-	¥55,500
容量1.50-2.00ml マイクロチューブ											
ELAT-27-361-1	ポリエステル	1,000	12	4	47.63	80.44	24.59	50.80	22.23	-	¥54,100
LAT-56-361-2.5	ポリエステル	2,500	64	5	41.28	15.24	25.40	48.32	22.23	21.59	¥27,500
LAT-59-361-2.5	ポリエステル	2,500	48	5	66.04	15.24	25.40	68.58	22.23	7.62	¥27,500
LAT-58-361-1	ポリエステル	1,000	21	4	25.40	66.68	25.40	27.94	22.23	11.43	¥38,500
チューブトップ用ラベル											
LAT-60-799-2.5	ナイロン布	2,500	285	2	9.53	-	12.70	22.35	13.97	-	¥13,800
容量50ml コニカルチューブ											
LAT-39-799-1	ナイロン布	1,000	42	3	25.40	36.50	27.94	22.35	11.43	-	¥18,400

▶ マイクロプレート

LAT-10-747-10	ポリエステル	10,000	156	3	47.63	6.35	50.80	22.35	8.13	-	¥32,200
---------------	--------	--------	-----	---	-------	------	-------	-------	------	---	---------

▶ 少量パック (5シート/パッケージ)

ELAT: A4サイズの台紙

パート番号	ラベル材質	ラベル枚数		ラベル形状	ラベルサイズ (mm)			希望小売価格 (税抜)
		パッケージ	シート		A	C	E	
ELAT-18-361-5SH	ポリエステル	280	56	4	25.40	33.78	11.94	¥3,900
ELAT-19-361-5SH	ポリエステル	105	21	4	25.40	80.52	24.64	¥3,500
ELAT-27-361-5SH	ポリエステル	60	12	4	47.63	80.52	24.64	¥3,900

※ 全ての製品において、ご購入の際は、実使用環境でのテスト実施をお勧めします。
 ※ 仕様および価格は予告なしで変更される場合があります。

ラベル形状

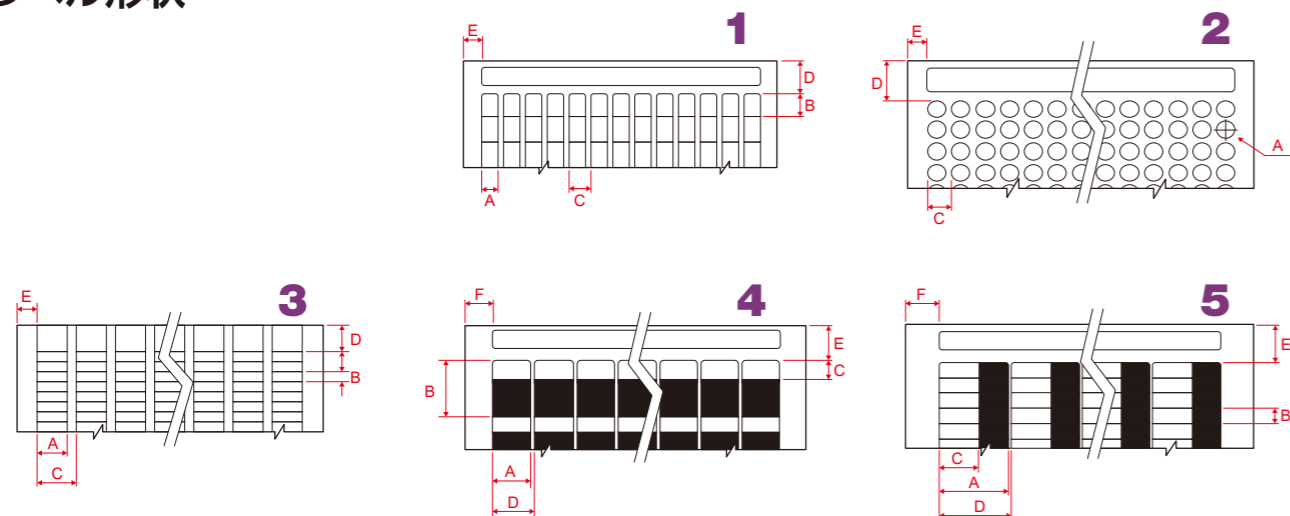

レーザープリンター用ラベル基材

B-361 凍結向けオーバーラミネート(チューブ巻き付け)ポリエステルラベル



概要 白色の印字部分と印字面を保護する透明部分から構成され、非常に薄くて柔軟なラベル。チューブに巻きつけた場合、液体窒素やオートクレーブなどの環境に使用可能。耐溶剤、耐高低温で、汚れにも強い。ポリプロピレンチューブに最適。

材質 ポリエステル
耐熱温度 -196℃~121℃
総厚 48ミクロン
耐性 冷凍庫(-80℃)、液体窒素(-196℃)、オートクレーブ(+121℃)、恒温水槽(+100℃)

B-747 耐溶剤性ポリエステルラベル



概要 アクリル系感圧永久粘着剤と、レーザープリンターで印字可能なトップコートをしたポリエステルラベル。白と黄の2色展開。高解像度で耐溶剤、耐高低温。汚れに強い。

材質 ポリエステル
耐熱温度 -40℃~130℃
総厚 94ミクロン
耐性 冷凍庫(-40℃)、オートクレーブ(+130℃)

B-799 凍結向けナイロン布ラベル



概要 アクリル系永久粘着剤付きのレーザープリンター用つやなし白色ラベル。耐溶剤、耐高低温で、汚れにも強い。ポリプロピレンチューブに最適。

材質 ポリアミドコート付きナイロン布
耐熱温度 -196℃~121℃
総厚 166ミクロン
耐性 冷凍庫(-80℃)、液体窒素(-196℃)、オートクレーブ(+121℃)

※ 被着体によっては、上記の性能を十分発揮できない場合があります。
 詳しくは、日本ブレイディ株式会社のWEBサイトに掲載のテクニカルデータシートをご参照ください。
<https://brady.co.jp/supportservices/tds>

インクリボン

製品名	サイズ		材質	巻	色	該当ラベル	希望小売価格 (税抜)
	幅 (mm)	長さ (m)					
BMP71 ラベルプリンター用インクリボン							
M71-R4300	50.80	45.72	ワックス レジン	外巻	黒	B490、B492、B427、B461、 B488、B499、B642、B7425	¥3,300 (1巻)
M71-R6400	50.80	45.72	レジン	外巻	黒	B492	¥5,000 (1巻)
M611 ラベルプリンター用インクリボン							
M71-R4310	50.80	22.85	ワックス レジン	外巻	黒	B490、B492、B427、B461、 B488、B499、B642、B7425	¥2,800 (1巻)
M61-R6410	50.80	22.85	レジン	外巻	黒	B492、B7425	¥2,800 (1巻)

※すべての製品において、ご購入の際は、実使用環境でのテスト実施をお勧めします。
※仕様および価格は予告なしに変更される場合があります。

その他関連製品 詳細は、当社担当営業にお問い合わせください。

オイル・薬品高性能吸着材

キシレン、トルエン、エチルアルコールも吸着できます。



フロアマーキングテープ

誘導が必要なエリアや制限指定区域等を見やすくします。



ヘルスケア向けリストバンド

日本ブレイディが取り扱うヘルスケア向けリストバンドは、患者さんの情報を守りながら、患者さんを正確に識別する製品です。当社が扱うリストバンドは、すべてラテックスフリー。印字方式は、直接リストバンドに印字するダイレクトサーマル方式なので、情報漏れのリスクが極めて低いのが特徴です。



ラベルスケール (原寸大)

印字部分 透明ラミネート部分

チューブ用ラベル

■ PTL-112-490
■ M-112-490
幅 31.75mm×高さ 9.53mm

■ PTL-76-490
幅 41.28mm×高さ 15.24mm

■ PTL-75-461
■ M-75-461
ラベル幅 66.68mm×高さ 25.40mm×印字部分幅 25.40mm

スライド用ラベル

■ PTL-80-488
■ M71-80-488
幅 22.86mm×高さ 19.05mm

チューブ巻きつけラベル+蓋ラベル

φ12.70mm
■ PTL-117-499
■ M-117-499
幅 22.86mm×高さ 12.70mm

φ9.53mm
■ M-120-492
幅 25.40mm×高さ 12.70mm

φ9.53mm
■ PTL-98-499
■ M71-98-499
幅 25.40mm×高さ 9.53mm

チューブトップラベル

φ12.70mm
■ PTL-83-499
■ M71-83-499
■ M-83-499

φ9.53mm
■ PTL-82-499
■ M71-82-499
■ M-82-499

プレート用ラベル

■ PTL-81-488
■ M71-81-488
■ M-81-488
幅 48.26mm×高さ 6.35mm

ストロー用ラベル

■ JPTL-1-642
幅 48.26mm×ラベル高さ 10.16mm×印字部分高さ 4.06mm

■ PTL-19-642
■ M71-19-642
幅 25.40mm×ラベル高さ 25.40mm×印字部分高さ 9.53mm



Laboratory identification and tracking solutions

Product catalog

- このカタログに掲載の仕様および価格は、予告なく変更させる場合があります。
- すべての製品に関して、ご購入の際は、実際に製品を使用した環境適応テストの実施をお勧めします。
- このカタログに掲載の内容は、お客様への情報提供を目的としたものであり、Brady Corporation、日本ブレイディ株式会社はその内容を保証するものではありません。
- このカタログに掲載の製品およびブランド名は、Brady Corporation、日本ブレイディ株式会社または製造会社の商標または登録商標であり、関連する権利は、各社に留保されています。
- お問い合わせは、日本ブレイディ株式会社もしくはブレイディ社製品販売代理店までご連絡下さい。
- このカタログに掲載の製品に関する最新の情報は、日本ブレイディ株式会社のWEBサイト (www.brady.co.jp)、Twitter (@BradyJapan)、Facebook (www.facebook.com/Nipponbrady) 公式アカウントをご参照下さい。



■お問合せ先■

〒350-1231

埼玉県日高市鹿山155-1

フォレストテック株式会社

TEL:042-981-8177

URL:<https://www.foresttech-co.com>